

I. Zamawiający

Powiat Wrzesiński reprezentowany przez Zarząd Powiatu we Wrześni

ul. Chopina 10

62-300 Września

II .Tryb udzielenia zamówienia

1. Postępowanie będzie prowadzone zgodnie z ustawą z dnia 29 stycznia 2004 r. Prawo zamówień publicznych (Dz.U. z 2013 r., poz. 907 ze zm.).
2. Zamówienie udzielone zostanie w trybie przetargu nieograniczonego – art. 39 ustawy z dnia 29 stycznia 2004 r. Prawo zamówień publicznych.
3. Do czynności podejmowanych przez Zamawiającego i Wykonawców w postępowaniu o udzielenie zamówienia stosuje się przepisy ustawy z dnia 23 kwietnia 1964 r. - Kodeks cywilny (Dz.U. z 2014r. poz. 121.), jeżeli przepisy ustawy nie stanowią inaczej.

III. Opis przedmiotu zamówienia

1. Przedmiotem zamówienia jest zakup, dostawa, ustawienie oraz montaż mebli dla Szpitala Powiatowego we Wrześni sp. z o.o., ul. Juliusza Słowackiego 2; 62-300 Września.
2. Przedmiot zamówienia przeznaczony jest do nowo budowanego budynku Szpitala, wobec powyższego zaleca się wykonawcy dokonanie we własnym zakresie rzeczywistego pomiaru w poszczególnych pomieszczeniach.

Szczegółowy opis przedmiotu zamówienia znajduje się w załączniku nr 5 do SIWZ.

Kod CPV: 39100000-3 meble

.IV. Zamawiający nie dopuszcza możliwości składania ofert częściowych

V. Zamawiający nie przewiduje udzielenia zamówień uzupełniających

VI. Zamawiający nie dopuszcza możliwości składania ofert wariantowych

VII. Zamawiający nie zamierza zawrzeć umowy ramowej oraz nie przewiduje wyboru najkorzystniejszej oferty z zastosowaniem aukcji elektronicznej

VIII. Termin i miejsce realizacji zamówienia

1. Termin realizacji: 60 dni od dnia podpisania umowy.

Dopuszcza się sukcesywną dostawę wraz z montażem mebli, jednak nie wcześniej niż od 5 grudnia

2014 r., pod warunkiem przesłania do Zamawiającego faxem informacji o dostawie min. 72 godziny przed planowanym dowozem i montażem. Do powyższej informacji należy dołączyć wykaz mebli, które planuje się dostarczyć i zamontować.

2. Miejsce realizacji: Szpital Powiatowy we Wrześni sp. z o.o., ul. Juliusza Słowackiego 2; 62-300 Września.

IX. Opis warunków udziału w postępowaniu oraz opis sposobu dokonywania oceny spełniania tych warunków:

O udzielenie zamówienia publicznego mogą się ubiegać wykonawcy, którzy spełnią warunki określone w art. 22 ust. 1 pkt 1-4 ustawy Prawo Zamówień Publicznych t.j.:

1. posiadają uprawnienia do wykonywania określonej działalności lub czynności, jeżeli przepisy prawa nakładają obowiązek ich posiadania.

Warunek ten wykonawca spełni składając oświadczenie, którego wzór stanowi załącznik nr 2 do SIWZ.

2. posiadają wiedzę i doświadczenie

Warunek ten wykonawca spełni składając oświadczenie, którego wzór stanowi załącznik nr 2 do SIWZ.

3. dysponują odpowiednim potencjałem technicznym, a także dysponują osobami zdolnymi do wykonania zamówienia

Warunek ten wykonawca spełni składając oświadczenie, którego wzór stanowi załącznik nr 2 do SIWZ.

4. znajdują się w sytuacji ekonomicznej i finansowej zapewniającej wykonanie zamówienia

Warunek ten wykonawca spełni składając oświadczenie, którego wzór stanowi załącznik nr 2 do SIWZ.

Ocena spełniania warunków określonych dla wykonawców, będzie dokonywana na podstawie analizy dokumentów i oświadczeń, które zamawiający określił w SIWZ, przy zastosowaniu kryterium: "spełnia", "nie spełnia". W przypadkach określonych ustawą wykonawca zostanie wykluczony z ubiegania się o udzielenie zamówienia publicznego. Ofertę wykonawcy wykluczonego uznaje się za odrzuconą.

X. W celu potwierdzenia, że oferowane zamówienie odpowiada wymaganiom określonym przez zamawiającego w SIWZ do oferty należy dołączyć:

Paletę kolorystyczną oferowanego przedmiotu - zgodnie z opisem przedmiotu zamówienia

XI. W celu potwierdzenia spełnienia warunków udziału w postępowaniu, Wykonawca

zobowiązany jest dołączyć do oferty następujące dokumenty i oświadczenia:

1. Oświadczenie, że Wykonawca spełnia wymogi określone w art. 22 ust. 1 pkt. 1-4 ustawy Prawo Zamówień Publicznych (wg załączonego wzoru – załącznik nr 2 do SIWZ – dotyczy każdego pakietu). Oświadczenie winno być podpisane przez Wykonawcę lub osoby występujące w jego imieniu zgodnie z przepisami prawa.

W przypadku działania przez pełnomocnika firmy do oferty należy dołączyć pełnomocnictwo.

Wykonawca może polegać na wiedzy i doświadczeniu, potencjale technicznym, osobach zdolnych do wykonania zamówienia, zdolnościach finansowych lub ekonomicznych innych podmiotów, niezależnie od charakteru prawnego łączących go z nimi stosunków. Wykonawca w takiej sytuacji zobowiązany jest udowodnić zamawiającemu, iż będzie dysponował tymi zasobami w trakcie realizacji zamówienia, w szczególności przedstawiając w tym celu w oryginale pisemne zobowiązanie tych podmiotów do oddania mu do dyspozycji niezbędnych zasobów na potrzeby wykonania zamówienia.

Podmiot, który zobowiązał się do udostępnienia zasobów zgodnie z art. 26 ust. 2b, odpowiada solidarnie z wykonawcą za szkodę zamawiającego powstałą wskutek nieudostępnienia tych zasobów, chyba że za nieudostępnienie zasobów nie ponosi winy.

Zamieszczone w dokumentach informacje w sposób bezsporny muszą potwierdzać spełnienie warunków, o których mowa w punkcie IX.

XII. W celu wykazania braku podstaw do wykluczenia z postępowania o udzielenie zamówienia wykonawcy należy złożyć następujące dokumenty i oświadczenia:

1. Oświadczenie o braku podstaw do wykluczenia, o których mowa w art. 24 ust. 1 Ustawy PZP wg wzoru stanowiącego załącznik nr 3 do SIWZ.

2. Aktualny odpis z właściwego rejestru lub z centralnej ewidencji i informacji o działalności gospodarczej, jeżeli odrębne przepisy wymagają wpisu do rejestru lub ewidencji, w celu wykazania braku podstaw do wykluczenia w oparciu o art. 24 ust.1 pkt 2 ustawy, wystawione nie wcześniej niż 6 miesięcy przed upływem terminu składania ofert.

Jeżeli wykonawca ma siedzibę lub miejsce zamieszkania poza terytorium Rzeczypospolitej Polskiej zamiast dokumentu, o którym mowa w pkt. 2,– składa dokument wystawiony w kraju, w którym ma siedzibę lub miejsce zamieszkania, potwierdzające odpowiednio, że nie otwarto likwidacji ani nie ogłoszono upadłości.

Dokument wystawiony zamiast dokumentu, o którym mowa w pkt 2 powinien być wystawiony nie wcześniej niż 6 miesięcy przed upływem terminu składania ofert.

Jeżeli w kraju miejsca zamieszkania osoby lub w kraju, w którym wykonawca ma siedzibę lub miejsce zamieszkania, nie wydaje się dokumentu, o którym mowa powyżej, zastępuje się go dokumentem zawierającym oświadczenie, w którym określa się także osoby uprawnione do reprezentacji wykonawcy, złożone przed właściwym organem, sądowym, administracyjnym albo organem samorządu zawodowego lub gospodarczego odpowiednio kraju miejsca zamieszkania osoby lub kraju, w którym wykonawca ma siedzibę lub miejsce zamieszkania, lub przed notariuszem.

XIII. Dokumenty dotyczące przynależności do tej samej grupy kapitałowej

Wykonawca zobowiązany jest dołączyć do oferty listę podmiotów, z którymi wykonawca należy do tej samej grupy kapitałowej, o której mowa w art. 24 ust. 2 pkt 5 ustawy PZP, albo informację o tym, że nie należy do grupy kapitałowej (załącznik nr 4 do SIWZ). Art. 4 pkt 14 ustawy o ochronie konkurencji i konsumentów (Dz.U. z 2007 r. Nr 50 , poz.331, z późn. zm) zawiera definicję grupy kapitałowej, zgodnie z którą rozumie się przez to wszystkich przedsiębiorców, którzy są kontrolowani w sposób bezpośredni lub pośredni przez jednego przedsiębiorcę; w tym również tego przedsiębiorcę. Kontrola to wszelkie formy bezpośredniego lub pośredniego uzyskania przez przedsiębiorcę uprawnień, które osobno albo łącznie, przy uwzględnieniu wszystkich okoliczności prawnych lub faktycznych, umożliwiają wywieranie decydującego wpływu na innego przedsiębiorcę lub przedsiębiorców (art. 4 pkt 4 w/w ustawy).

XIV. Wykonawcy wspólnie ubiegający się o zamówienie

1. W przypadku, gdy wykonawcy wspólnie ubiegają się o udzielenie zamówienia (np. konsorcjum) ustanawiają pełnomocnika do reprezentowania ich w przedmiotowym postępowaniu albo reprezentowania w postępowaniu i zawarcia umowy – w tym przypadku pełnomocnictwo w oryginale. Wykonawca zobowiązany jest dołączyć do oferty.
2. W przypadku złożenia oferty przez Wykonawców wspólnie ubiegających się o udzielenie zamówienia ocena spełnienia wymaganych warunków dotyczyć będzie każdego z Wykonawców występujących wspólnie.
3. Każdy z Wykonawców występujących wspólnie, zobowiązany jest przedstawić niezależnie dokumenty, o których mowa w pkt. XII i XIII. Oświadczenie, o którym mowa w pkt XI 1 podpisują razem podmioty występujące wspólnie.

XV. Forma składania dokumentów

Dokumenty są składane w oryginale lub kopii poświadczonej za zgodność z oryginałem przez wykonawcę.

W przypadku wykonawców wspólnie ubiegających się o udzielenie zamówienia oraz w przypadku innych podmiotów, na zasobach których wykonawca polega na zasadach określonych w art. 26 ust. 2b ustawy, kopie dokumentów dotyczących odpowiednio wykonawcy lub tych podmiotów są poświadczone za zgodność z oryginałem odpowiednio przez wykonawcę lub te podmioty.

Zamawiający może żądać przedstawienia oryginału lub notarialnie poświadczonej kopii dokumentu wyłącznie wtedy, gdy złożona kopia dokumentu jest nieczytelna lub budzi wątpliwości co do jej prawdziwości.

XVI. Informacja o sposobie porozumiewania się Zamawiającego z Wykonawcami oraz przekazywania dokumentów i oświadczeń.

1. Postępowanie prowadzi się z zachowaniem formy pisemnej tzn. wszelkie oświadczenia, wnioski, zawiadomienia oraz informacje składane przez zamawiającego i wykonawcę wymagają formy pisemnej.

2. Wszelkie oświadczenia, wnioski, zawiadomienia oraz informacje składane przez zamawiającego i wykonawcę za pomocą poczty lub telefaksu uważać się będzie za złożone w terminie, jeżeli ich treść dotrze do adresata przed upływem terminu. Wymaga się aby w/w dokumenty przesłane za pomocą telefaksu **były w późniejszym terminie potwierdzone w formie pisemnej.**

- adres korespondencyjny zamawiającego: Starostwo Powiatowe, ul. Chopina 10, 62-300 Września;
- faks zamawiającego: 61 640 20 51;

3. Dokumenty sporządzone w języku obcym są składane wraz z tłumaczeniem na język polski, poświadczonym przez Wykonawcę.

XVII. Informacja o podwykonawcach

Zamawiający żąda wskazania przez Wykonawcę w ofercie części zamówienia, której wykonanie zamierza powierzyć podwykonawcy (podwykonawcom).

XVIII. Osoby uprawnione do porozumiewania się z wykonawcami:

Osobami uprawnionymi do porozumiewania się z wykonawcami są:

- 1) w zakresie postępowania przetargowego – Joanna Suplewska
- 2) w sprawach dot. przedmiotu zamówienia – Piotr Wszelaki

XIX. Wadium

Wadium jest wymagane.

Wymaga się wniesienia wadium w wysokości: 2.900,00 zł

Dowód wniesienia wadium – pod rygorem wykluczenia z postępowania (podst. pr. art. 24 ust. 2 pkt. 2 ustawy Prawo zamówień publicznych) należy dołączyć do dokumentacji przedstawionej wraz z ofertą. Wadium wnosi się przed upływem terminu składania ofert.

Wadium może być wnoszone w jednej lub kilku następujących formach: pieniądzu; poręczeniach bankowych lub poręczeniach spółdzielczej kasy oszczędnościowo – kredytowej, z tym że poręczenie kasy jest zawsze poręczeniem pieniężnym; gwarancjach bankowych; gwarancjach ubezpieczeniowych; poręczeniach udzielanych przez podmioty, o których mowa w art. 6b ust. 5 pkt. 2 ustawy z dnia 9 listopada 2000 r. o utworzeniu Polskiej Agencji Rozwoju Przedsiębiorczości (Dz.U. z 2007 r. Nr 42, poz. 275 z późn. zm.)

Wadium wnoszone w pieniądzu wpłaca się na następujący rachunek bankowy: Nordea Bank Polska SA I oddział w Poznaniu 72 1440 1286 0000 0000 0387 0561.

Zamawiający zwraca niezwłocznie wadium wszystkim wykonawcom niezwłocznie po wyborze oferty najkorzystniejszej lub unieważnieniu postępowania, z wyjątkiem wykonawcy, którego oferta została wybrana jako najkorzystniejsza, z zastrzeżeniem art. 46 ust. 4a ustawy Pzp.

Wykonawcy, którego oferta została wybrana jako najkorzystniejsza, zamawiający zwraca wadium niezwłocznie po zawarciu umowy w sprawie zamówienia publicznego. Zamawiający zwraca niezwłocznie wadium, na wniosek wykonawcy, który wycofał ofertę przed upływem terminu składania ofert.

Zamawiający żąda ponownego wniesienia wadium przez wykonawcę, któremu zwrócono wadium na podstawie art. 46 ust. 1 ustawy, jeżeli w wyniku ostatecznego rozstrzygnięcia odwołania jego oferta została wybrana jako najkorzystniejsza. Wykonawca wnosi wadium w terminie określonym przez zamawiającego.

Jeżeli wadium wniesiono w pieniądzu, zamawiający zwraca je wraz z odsetkami wynikającymi z umowy rachunku bankowego, na którym było ono przechowywane, pomniejszone o koszty prowadzenia rachunku bankowego oraz prowizji bankowej za przelew pieniędzy na rachunek bankowy wskazany przez wykonawcę.

Zamawiający zatrzymuje wadium wraz z odsetkami, jeżeli wykonawca w odpowiedzi na wezwanie, o którym mowa w art. 26 ust. 3 ustawy, z przyczyn leżących po jego stronie, nie złożył dokumentów lub oświadczeń, o których mowa w art. 25 ust. 1, pełnomocnictw, listy podmiotów należących do tej samej grupy kapitałowej, o której mowa w art. 24 ust. 2 pkt 5, lub informacji o tym, że nie należy do

grupy kapitałowej, lub nie wyraził zgody na poprawienie omyłki, o której mowa w art. 87 ust. 2 pkt 3, co powodowało brak możliwości wybrania oferty złożonej przez wykonawcę jako najkorzystniejszej.

Zamawiający zatrzymuje wadium wraz z odsetkami, jeżeli wykonawca, którego oferta została wybrana:

- 1) odmówił podpisania umowy w sprawie zamówienia publicznego na warunkach określonych w ofercie;
- 2) zawarcie umowy w sprawie zamówienia publicznego stało się niemożliwe z przyczyn leżących po stronie wykonawcy.

XX. Zamawiający nie wymaga wniesienia zabezpieczenia należytego wykonania umowy

XXI. Termin związania ofertą

1. Termin związania ofertą wynosi 30 dni. (art. 85 ust.1 pkt 1 ustawy).
2. Wykonawca samodzielnie lub na wniosek Zamawiającego może przedłużyć termin związania ofertą, z tym że Zamawiający może tylko raz, co najmniej na 3 dni przed upływem terminu związania ofertą, zwrócić się do Wykonawców o wyrażenie zgody na przedłużenie tego terminu o oznaczony okres, nie dłuższy jednak niż 60 dni.
3. Bieg terminu związania ofertą rozpoczyna się wraz z upływem terminu składania ofert.

XXII. Opis sposobu przygotowania ofert

1. Ofertę sporządza się w języku polskim.
2. Ofertę należy sporządzić na formularzu według załączonego wzoru (załącznik nr 1 do SIWZ).
3. Formularz oferty i stanowiące jego integralną część załączniki winny być napisane czytelnie, trwałą techniką i podpisane oraz opatrzone pieczętką imienną przez wykonawcę lub upoważnionego przedstawiciela.
4. Wykonawca składa wraz z ofertą oświadczenie o spełnianiu warunków udziału w postępowaniu i o braku podstaw do wykluczenia z postępowania oraz pozostałe dokumenty wymienione w pkt X XI oraz XII, XIII
5. Ofertę, pod rygorem nieważności, Wykonawca składa w formie pisemnej. Zamawiający nie wyraża zgody na złożenie oferty w postaci elektronicznej.
6. Treść oferty musi odpowiadać treści specyfikacji istotnych warunków zamówienia.
7. Zamawiający zaleca, aby wszystkie strony oferty były spięte (zszyte) w sposób trwały, zapobiegający możliwości dekompletacji zawartości oferty.
8. Wszystkie zapisane strony powinny być ponumerowane oraz parafowane przez osobę/y

uprawnione do reprezentowania Wykonawcy.

9. Za podpisane uznaje się własnoręczny podpis z pieczętą imienną złożony przez osobę/y upoważnione zgodnie z formą reprezentacji Wykonawcy, określoną w dokumencie rejestrowym lub innym dokumencie właściwym dla formy organizacyjnej. W przypadku gdy Wykonawcę reprezentuje pełnomocnik, do oferty musi być załączone pełnomocnictwo określające jego zakres i podpisane przez osoby uprawnione do reprezentacji Wykonawcy.

10. Poprawki w ofercie muszą być naniesione czytelnie oraz opatrzone podpisem osoby podpisującej ofertę.

11. Ofertę należy złożyć w zamkniętej kopercie (opakowaniu) w siedzibie Zamawiającego – Starostwie Powiatowym we Wrześni, ul. Chopina 10 – w kancelarii pok. 11a **do dn. 12.11.2014 r. do godz. 09:00**. Koperta (opakowanie) powinna być opisana nazwą i adresem Wykonawcy oraz adnotacją **„Przetarg nieograniczony – „Oferta na zakup, dostawę, ustawienie oraz montaż mebli dla Szpitala Powiatowego we Wrześni sp. z o.o.”**„, oraz **„Nie otwierać przed dniem 12.11.2014 r. przed godz. 09:30”**.

12. Wykonawca może zwrócić się na piśmie do Zamawiającego o wyjaśnienie treści specyfikacji istotnych warunków zamówienia. Zamawiający niezwłocznie, nie później niż 2 dni przed terminem składania ofert, udzieli wyjaśnień oraz prześle treść wyjaśnień wszystkim Wykonawcom, którym doręczono specyfikację istotnych warunków zamówienia bez ujawniania źródła zapytania, pod warunkiem, że prośba o wyjaśnienie specyfikacji wpłynęła do Zamawiającego nie później niż do końca dnia, w którym upływa połowa wyznaczonego terminu składania ofert. Wyjaśnienie to znajdzie się również na stronie internetowej powiatu wrzesińskiego: www.wrzesnia.powiat.pl

Jeżeli wniosek o wyjaśnienie treści SIWZ wpłynął po upływie w.w terminu, zamawiający może udzielić wyjaśnień albo pozostawić wniosek bez rozpoznania.

13. W szczególnie uzasadnionych przypadkach Zamawiający może w każdym czasie zmodyfikować treść specyfikacji istotnych warunków zamówienia. Dokonaną w ten sposób modyfikację Zamawiający prześle niezwłocznie wszystkim wykonawcom, którym przekazano specyfikację istotnych warunków zamówienia. Każda wprowadzona przez Zamawiającego modyfikacja stanie się częścią specyfikacji istotnych warunków zamówienia i będzie dla wykonawców wiążąca. Modyfikacja ta znajdzie się również na stronie internetowej powiatu wrzesińskiego: www.wrzesnia.powiat.pl

14. Zamawiający przedłuży termin składania ofert z uwzględnieniem czasu niezbędnego do wprowadzenia w ofertach zmian wynikających z modyfikacji treści specyfikacji istotnych warunków zamówienia. O przedłużeniu terminu składania ofert zamawiający niezwłocznie zawiadomi wszystkich wykonawców, którym przekazano specyfikację istotnych warunków zamówienia oraz umieści taką informację na stronie internetowej.

15. Wykonawca może, przed upływem terminu do składania ofert, zmienić lub wycofać ofertę.

16. Pisemne powiadomienie o wprowadzeniu zmian lub wycofaniu oferty musi być przygotowane,

opieczątowane i oznaczone zgodnie z postanowieniami pkt. 15, Koperta (opakowanie) musi być dodatkowo oznaczona określeniami „zmiana” lub „wycofanie”.

17. Koperty oznaczone dopiskiem „zmiana” zostaną otwarte przy otwieraniu oferty Wykonawcy, który wprowadził zmiany i po stwierdzeniu poprawności procedury dokonywania zmian zostaną dołączone do oferty.

18. Zamawiający niezwłocznie zwraca ofertę, która została złożona po terminie.

19. Dokumenty niejawnie stanowiące tajemnicę przedsiębiorstwa, załączone do oferty Wykonawca może złożyć w odrębnej (niejawnej) części oferty. Nie wypełnienie tego punktu nie będzie skutkowało odrzuceniem oferty Zamawiający zaś przyjmie, iż informacje podane w treści oferty może ujawnić na podstawie art. 96 Prawo zamówień publicznych (przez tajemnicę przedsiębiorstwa rozumie się nieujawnione do wiadomości publicznej informacje techniczne, technologiczne, organizacyjne przedsiębiorstwa lub inne informacje posiadające wartość gospodarczą, co do których przedsiębiorca podjął niezbędne działania w celu zachowania ich poufności).

20. Wykonawca ponosi wszelkie koszty związane z przygotowaniem i złożeniem oferty. Zaleca się, aby wykonawca zdobył wszelkie informacje, które mogą być konieczne do przygotowania oferty i podpisania umowy.

21. Zamawiający odrzuci ofertę w przypadkach przewidzianych w art. 89 ustawy Prawo zamówień publicznych.

XXIII. Miejsce oraz termin składania i otwarcia ofert

1. Pisemną ofertę należy złożyć w siedzibie Zamawiającego.

Starostwo Powiatowe we Wrześni, ul. Chopina 10 , 62 – 300 Września, pok.11a (kancelaria) lub przesłać na adres:

Starostwo Powiatowe we Wrześni, ul. Chopina 10, 62 – 300 Września,
nie później niż **do dnia 12.11.2014 r . do godz. 09:00**

2. W niniejszym postępowaniu zamawiający niezwłocznie zwraca ofertę, która została złożona po terminie.

3. Zamawiający otworzy koperty z ofertami i zmianami w dniu **12.11.2014 r. o godz. 09:30** w pokoju nr 106 w siedzibie Starostwa Powiatowego.

4. Otwarcie ofert jest jawne.

5. Bezpośrednio przed otwarciem ofert Zamawiający poda kwotę jaką zamierza przeznaczyć na sfinansowanie zamówienia.

6. Podczas otwarcia ofert Zamawiający poda nazwy (firmy) oraz adresy Wykonawców, a także informacje dotyczące cen zawartych w ofertach.

7. Informacje, o których mowa w punkcie 5 i 6 Zamawiający przekaze niezwłocznie Wykonawcom, którzy nie byli obecni przy otwarciu ofert, na ich pisemny wniosek.

XXIV. Opis sposobu obliczenia ceny

1. Cenę oferty należy określić z należytą starannością, na podstawie przedmiotu zamówienia z uwzględnieniem wszystkich kosztów związanych z realizacją zadania wynikających z zakresu dostawy, niezbędnych do wykonania zadania i doliczyć do powstałej kwoty inne składniki wpływające na ostateczną cenę.
2. Jeżeli Wykonawca ma zamiar zaproponować jakieś rabaty lub upusty cen, powinien je od razu ująć w obliczeniach ceny, tak aby wyliczona cena za realizację zamówienia była ceną całościową. Późniejsze, np. w trakcie otwierania ofert, propozycje obniżek ceny nie będą przyjmowane przez Zamawiającego do wiadomości. Proponowana cena łączna powinna być podana w wysokości ostatecznej, tak aby Zamawiający nie musiał już dokonywać żadnych obliczeń, przeliczeń itp. działań w celu jej określenia. Zamawiający zgodnie z art. 87 ust. 2 ustawy poprawia omyłki w ofercie.
3. W ofercie należy podać cenę brutto zamówienia, z dokładnością do dwóch miejsc po przecinku – za całość przedmiotu zamówienia, według zasady, że trzecia cyfra po przecinku od 5 w górę powoduje zaokrąglenie drugiej cyfry po przecinku w górę o 1. Jeśli trzecia cyfra po przecinku jest niższa od 5 zostaje skreślona, a druga cyfra po przecinku nie ulegnie zmianie.
4. Cena winna być wyrażona cyframi w złotych polskich oraz słownie.
5. Jeżeli w postępowaniu o udzielenie zamówienia Zamawiający nie będzie mógł dokonać wyboru oferty najkorzystniejszej ze względu na to, że zostały złożone oferty o takiej samej cenie, to Zamawiający wezwie Wykonawców, którzy złożyli te oferty, do złożenia w terminie określonym przez Zamawiającego ofert dodatkowych.
7. Wszystkie wartości określone w formularzu ofertowym oraz ostateczna cena oferty winny być wyliczone według przepisów zawartych w ustawie o cenach (Dz. U. z 2013 r., poz. 385) oraz na podstawie aktów wykonawczych.
8. Wynagrodzenie jest wynagrodzeniem ryczałtowym i uwzględnia wszelkie koszty związane z wykonaniem przedmiotu zamówienia.

XXV. Rozliczenia między Zamawiającym a Wykonawcą dokonywane będą wyłącznie w złotych polskich

XXVI. Opis kryteriów, którymi Zamawiający będzie się kierował przy wyborze oferty wraz z podaniem znaczenia tych kryteriów oraz sposobu oceny ofert

1. Zamawiający wybierze ofertę najkorzystniejszą na podstawie kryteriów oceny ofert określonych w specyfikacji istotnych warunków zamówienia.
2. Zamawiający dokona wyboru najkorzystniejszej oferty w oparciu o następujące kryteria:

Opis kryteriów, którymi zamawiający będzie kierował się przy wyborze oferty, wraz z podaniem znaczenia tych kryteriów oraz sposobu oceny ofert

Wybór oferty dokonany zostanie na podstawie niżej podanych kryteriów:

Nazwa kryterium	Waga
Cena oferty	90 %
Okres gwarancji	10%

Oferta wypełniająca w najwyższym stopniu wymagania otrzyma maksymalną liczbę punktów. Pozostałym ofertom, wypełniającym wymagania kryterialne przypisana zostanie odpowiednio mniejsza liczba punktów. Wynik będzie traktowany jako wartość punktowa oferty.

Sposób obliczenia:

Ad.1 cena

$$C = (C_n : C_o) \times 100 \times 0,9$$

gdzie: C – ilość punktów przyznana za cenę, max 90 pkt.

C_n – najniższa cena oferty brutto

C_o – cena rozpatrywanej oferty brutto

Ad.2 okres gwarancji

$$G = (G_o : G_n) \times 100 \times 0,1$$

gdzie: G – ilość punktów przyznana za gwarancje, max 10 pkt.

G_o – okres gwarancji w ofercie badanej

G_n – najdłuższa gwarancja wśród badanych ofert

Przy czym oceniana będzie gwarancja minimalna 24 miesiące i maksymalna 60 miesięcy

Ocena ostateczna:

Dokonując ostatecznej oceny Zamawiający zsumował będzie ocenę cząstkową w odniesieniu do kryterium ceny i gwarancji wg następującego wzoru:

Ocena ostateczna = suma punktów „cena” + suma punktów „gwarancja”

Oferta, która przedstawia najkorzystniejszy bilans (maksymalna liczba przyznanych punktów w oparciu o ustalone kryteria) zostanie uznana za najkorzystniejszą, pozostałe oferty zostaną sklasyfikowane zgodnie z ilością uzyskanych punktów.

Realizacja zamówienia zostanie powierzona wykonawcy, który uzyska najwyższą ilość punktów.

XXVII. Informacja o formalnościach, jakie powinny zostać dopełnione po wyborze oferty w celu zawarcia umowy w sprawie zamówienia publicznego

1. O wyborze oferty Zamawiający zawiadomi niezwłocznie Wykonawców, którzy ubiegali się o udzielenie zamówienia, podając nazwę (firmę) i adres Wykonawcy, którego ofertę wybrano i uzasadnienie jej wyboru.

2. Zamawiający zawrze umowę na piśmie z Wykonawcą, którego oferta zostanie wybrana jako najkorzystniejsza. Podpisanie umowy nastąpi w terminie nie krótszym niż 5 dni od dnia przesłania zawiadomienia o wyborze najkorzystniejszej oferty jeżeli zawiadomienie to zostanie przesłane w sposób określony w art. 27 ust. 2 ustawy, albo 10 dni – jeżeli zostanie przesłane w inny sposób.

3. Zamawiający może zawrzeć umowę w sprawie zamówienia publicznego przed upływem terminów, o których mowa powyżej, jeżeli:

- w postępowaniu o udzielenie zamówienia została złożona tylko jedna oferta;
- w postępowaniu o udzielenie zamówienia o wartości mniejszej niż kwoty określone w przepisach wydanych na podstawie art. 11 ust. 8 Ustawy nie odrzucono żadnej oferty oraz nie wykluczono żadnego wykonawcy.

Dokładny termin zawarcia umowy podany zostanie wybranemu Wykonawcy.

Jeżeli Wykonawca, którego oferta została wybrana, będzie się uchylał od zawarcia umowy w sprawie zamówienia publicznego, Zamawiający zgodnie z art. 94 ust. 2 ustawy Prawo zamówień publicznych, wybierze ofertę najkorzystniejszą spośród pozostałych ofert, bez przeprowadzania ich ponownej oceny, chyba, że będą zachodziły przesłanki, o których mowa w art. 93 ust. 1 ustawy.

XXVIII. Istotne dla stron postanowienia, które zostaną wprowadzone do treści zawieranej umowy w sprawie zamówienia publicznego zawarte we wzorze umowy.

1. Umowa zostanie zawarta na warunkach określonych we wzorze umowy stanowiącym Załącznik nr 6 do SIWZ. Zgodnie z art. 36 ust. 1 pkt 16 Pzp wzór umowy stanowi treść SIWZ.

2. Zamawiający przewiduje możliwość dokonywania zmian postanowień zawartej umowy w stosunku do treści oferty. Dopuszczalne zmiany postanowień umowy oraz określenie warunków zmian określa w/w wzór umowy w sprawie zamówienia publicznego.

XXIX. Pouczenie o środkach ochrony prawnej przysługujących wykonawcy w toku postępowania o udzielenie zamówienia

Środki ochrony prawnej przysługują wykonawcy, a także innemu podmiotowi jeżeli ma lub miał interes w uzyskaniu danego zamówienia oraz poniósł lub może ponieść szkodę w wyniku naruszenia przez Zamawiającego przepisów ustawy Prawo zamówień publicznych. Środki ochrony prawnej określone są w dziale VI ustawy Pzp, art. 179 i następnie.

Integralną częścią specyfikacji istotnych warunków zamówienia są następujące załączniki:

1. Formularz oferty – załącznik nr 1
2. Oświadczenie wykonawcy o spełnieniu warunków udziału w postępowaniu – załącznik nr 2
3. Oświadczenie wykonawcy o braku podstaw do wykluczenia - załącznik nr 3

4. Oświadczenie-grupa kapitałowa- załącznik nr 4
5. Opis przedmiotu zamówienia – załącznik nr 5
6. Wzór umowy - załącznik nr 6

Zatwierdzam:

.....

podpis

Września, dnia r.

Data.....

.....
(pieczęć wykonawcy)**Formularz oferty (wzór)**

W odpowiedzi na ogłoszenie o przetargu nieograniczonym na zakup, dostawę, ustawienie oraz montaż mebli dla Szpitala Powiatowego we Wrześni. Zobowiązujemy się zrealizować przedmiot zamówienia zgodnie z siwz w wymaganym terminie za cenę:

wartość brutto..... słownie (.....)

MEBLE				
<i>Lp</i>	<i>Nazwa</i>		<i>Cena jednostkowa brutto</i>	<i>Wartość brutto</i>
Meble medyczne				
1	M 80 Z	22 szt.		
2	M 80 2F	11 szt.		
3	M 60 F	13 szt.		
4	M 60 SZ	1 szt.		
5	M 50 F	2 szt.		
6	M 40 SZ	17 szt.		
7	M 40 F	9 szt.		
8	M Odzież Regal 80	2 szt.		
9	M Buty Regal 80	2 szt.		
10	M Zestaw Szatnia 80	2 szt.		
11	M Materiały Regal 74	6 szt.		
12	M Materiały Regal 70	2 szt.		
13	M Materiały Regal 60	2 szt.		
14	M Bielizna 120	2 szt.		
15	M Bielizna 100	6 szt.		
16	M Bielizna 80	5 szt.		

Meble socjalne				
17	S 80 Z	7 szt.		
18	S 80 2F	3 szt.		
19	S 60 F	6 szt.		
20	S 60 FP	1 szt.		
21	S 50 F	1 szt.		
22	S 40 SZ	6 szt.		
23	S 40 F	4 szt.		
24	S Odzież 80	8 szt.		
25	S Odzież 60	29 szt.		
26	S Dokumentacja 80	32 szt.		
27	S Regał na książki 60	23 szt.		
28	S Regał na książki 40	4 szt.		
29	S Torebki 80	6 szt.		
30	S Drukarka 60	7 szt.		
31	S Biurko 120	59 szt.		
32	S Biurko 90	2 szt.		
33	S Kontener 40	45 szt.		
34	S Stół 90	9 szt.		
35	S Stół 80	24 szt.		
Pozostałe				
36	Stanowisko pielęgniarские	7 szt.		
37	Wyspa 300 zestaw	4 szt.		
38	Wyspa 200	2 szt.		
39	Donica/przegroda 1500	1 szt.		
40	Donica/przegroda 1200	6 szt.		
41	Ściana z mozaiką	1 szt.		

42	Lada hol	1 szt.		
43	Sofy do stref wypoczynku	12 szt.		
44	Stoliki do stref wypoczynku	2 szt.		
45	Zestaw ławek czterosobowych	5 szt.		
46	Błaty i listwy przyściennie	85 mb		
RAZEM (meble medyczne+meble socjalne+pozostałe)				

2. Termin realizacji: Termin realizacji: 60 dni od dnia podpisania umowy.

Dopuszcza się sukcesywną dostawę wraz z montażem mebli, jednak nie wcześniej niż od 5 grudnia 2014 r., pod warunkiem przesłania do Zamawiającego faxem informacji o dostawie min. 72 godziny przed planowanym dowozem i montażem. Do powyższej informacji należy dołączyć wykaz mebli, które planuje się dostarczyć i zamontować.

3. Zarejestrowana nazwa wykonawcy:

.....

4. Zarejestrowany adres :

.....

5. Numer telefonu:

6. Numer faksu:

7. Całość przedmiotu zamówienia zostanie wykonana zgodnie z opisem przedmiotu zamówienia zawartym w specyfikacji istotnych warunków zamówienia.

8. Oświadczamy, że:

- a) zapoznaliśmy się ze specyfikacją istotnych warunków zamówienia i nie wnosimy do niej zastrzeżeń oraz zdobyliśmy konieczne informacje do przygotowania oferty,
- b) uważamy się za związanych niniejszą ofertą przez okres 30 dni wskazany w specyfikacji istotnych warunków zamówienia,
- c) oświadczam/y, że zawarty w specyfikacji istotnych warunków zamówienia projekt umowy został przez nas zaakceptowany i zobowiązujemy się w przypadku wyboru naszej oferty do zawarcia umowy na wyżej wymienionych warunkach, w miejscu i terminie wyznaczonym przez Zamawiającego.

9. Oświadczamy, że:

a) Część zadania w postaci..... będzie realizowana przez podwykonawcę / ów.*

b) zamówienie zrealizujemy bez udziału podwykonawców *.

*** niepotrzebne skreślić**

10. Załącznikami do niniejszej oferty są :

(1).....

(2).....

(3).....

(4).....

Upelnomocniony przedstawiciel(-e) wykonawcy

.....

.....

(podpis i pieczęć)

Data:

..... dnia,

**OŚWIADCZENIE WYKONAWCY O SPEŁNIENIU WARUNKÓW UDZIAŁU
W POSTĘPOWANIU**

Ja

/ imię i nazwisko osoby składającej oświadczenie /

reprezentując

.....
/ nazwa firmy wykonawcy /

jako

.....
/ stanowisko służbowe /

Stosownie do treści art. 44 w związku z art. 22 ust. 1 pkt 1-4 ustawy oświadczam(y), że:

1. Spełniam(y) warunki udziału w postępowaniu o udzielenie zamówienia publicznego na:

Zakup, dostawę, ustawienie oraz montaż mebli dla Szpitala Powiatowego we Wrześni.

2. Posiadam(y) uprawnienia niezbędne do wykonywania działalności lub czynności objętych niniejszym zamówieniem,

3. Posiadamy niezbędną wiedzę i doświadczenie oraz dysponuję potencjałem technicznym i osobami zdolnymi do wykonania niniejszego zamówienia,

4. Znajdujemy się w sytuacji ekonomicznej i finansowej zapewniającej wykonanie zamówienia.

Podpisano:

.....

(podpis i pieczęć imienna wykonawcy lub osoby
występującej w jego imieniu)

..... dnia,

OŚWIADCZENIE WYKONAWCY O BRAKU PODSTAW DO WYKLUCZENIA

Przystępując do udziału w postępowaniu o udzielenie zamówienia publicznego w trybie przetargu nieograniczonego na.:

Zakup, dostawę, ustawienie oraz montaż mebli dla Szpitala Powiatowego we Wrześni.

oświadczamy, iż nie podlegamy wykluczeniu z postępowania o udzielenie zamówienia na podstawie art. 24 ust. 1 ustawy z dnia 29 stycznia 2004 r. – Prawo zamówień publicznych

Podpisano:

.....

(podpis i pieczęć imienna wykonawcy lub osoby
występującej w jego imieniu)

.....
nazwa i adres Wykonawcy

.....
data

Informacja

o przynależności lub braku przynależności do grupy kapitałowej, o której mowa w art. 24 ust. 2 pkt 5 PZP

Przystępując do postępowania o udzielenie zamówienia publicznego, prowadzonego w trybie przetargu nieograniczonego na **zakup, dostawę, ustawienie oraz montaż mebli dla Szpitala Powiatowego we Wrześni.**

informuję*, że na dzień składania ofert reprezentowany przeze mnie Wykonawca:

nie należy do grupy kapitałowej w rozumieniu ustawy z dnia 16 lutego 2007 r. o ochronie konkurencji i konsumentów (Dz. U. z 2007 r., Nr 50, poz. 331 z późn. zm.)

należy do grupy kapitałowej w rozumieniu ustawy z dnia 16 lutego 2007 r. o ochronie konkurencji i konsumentów (Dz. U. z 2007 r., Nr 50, poz. 331, z późn. zm.).

***właściwe zaznaczyć znakiem X**

Zgodnie z art. 4 pkt. 14 ustawy z dnia 16 lutego 2007 r. o ochronie konkurencji i konsumentów (Dz. U. z 2007 r., Nr 50, poz. 331, z późn. zm.), przez grupę kapitałową rozumie się wszystkich przedsiębiorców, którzy są kontrolowani w sposób bezpośredni lub pośredni przez jednego przedsiębiorcę, w tym również tego przedsiębiorcę.

UWAGA:

W przypadku, jeżeli Wykonawca jest członkiem grupy kapitałowej, należy załączyć do oferty listę podmiotów należących do tej samej grupy kapitałowej, o której mowa w art. 24 ust 2 pkt 5 PZP.

Niniejsze oświadczenie składam, pod rygorem wykluczenia z postępowania w przypadku złożenia odrębnych ofert w tym postępowaniu przez Wykonawców należących do tej samej grupy kapitałowej, w rozumieniu ww. ustawy (chyba że zostanie wykazane, że istniejące między podmiotami powiązania w ramach grupy kapitałowej nie prowadzą do zachwiania uczciwej konkurencji pomiędzy Wykonawcami).

Uppełnomocniony przedstawiciel(-e) wykonawcy

.....

OPIS PRZEDMIOTU ZAMÓWIENIA

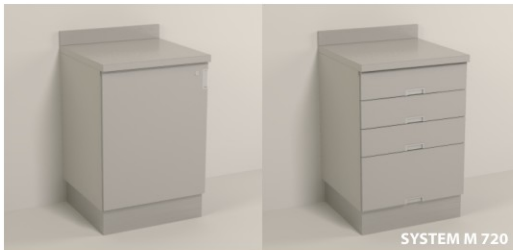
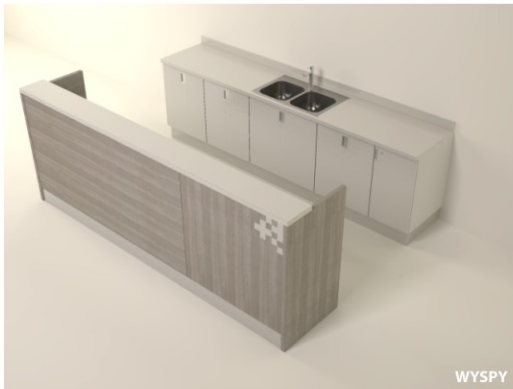
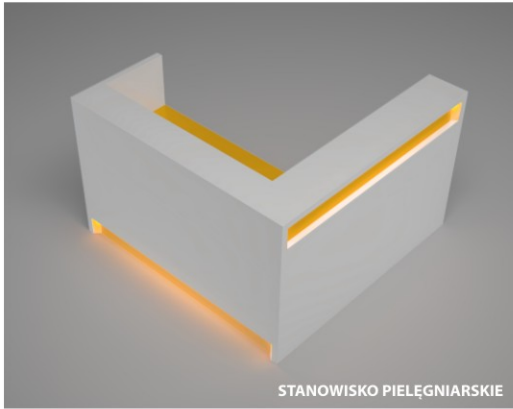

OPRACOWANIE PROJEKTU MEBLI

SZPITAL POWIATOWY WE WRZEŚNI Sp. z o.o.

Proj. arch. wétrz Michał Kaźmierski | 08.2013 T: 602 265 541

OPIS DO PROJEKTU MEBLI

Meble skrzyniowe wykonać z płyt melaminowanych w kolorach podanych na rysunkach.

Kolorystykę proponowanych dekorów uzgodnić z inwestorem.

Krawędzie wszystkich elementów mebli zabezpieczyć obrzeżami PCV i PMMA gr. 2 mm

wg opisów na rysunkach.

Szafki systemu M 720 i S 720 wyposażać w blaty postformingowane gr. 38 mm, krawędź "U",

w kolorze popielatym, powierzchni matowej.

Zestawy szafek M 720 i S 720 wyposażać w listwę przyścienną z płyty melaminowanej gr. 18 mm,

w dekorze podanym na rysunkach z obrzeżem PCV gr. 2 mm w kolorze dekoru.

Do zestawów szafek M 720 i S 720 montować listwę cokołową w dekorze stali szczotkowanej, o wysokości 150 mm, z narożnikami 90°.

W szafkach M 720 i S 720 stosować nóżki regulowane o wysokości 150 mm.

Wyspy 300 i Wyspy 200 wyposażać w blaty z płyty laminowanej, kolor popielaty, matowy, gr. 36 mm

z obrzeżem PMMA 125 w dekorze stali szczotkowanej.

Fronty wyposażać w zawiasy puszkowe ze zintegrowaną funkcją cichego domyku, kąt otwarcia drzwi 110°

oraz uchwyty krawędziowe, wpuszczane, ze stopów metali, kolor aluminium (montaż wg rysunków).

Szuflady w szafkach wykonać na prowadnicach z cichym domykiem.

Blaty biurek i stołów montować na nogach chromowanych, śr 60 mm, H 710 z regulacją wysokości.

Biurka wyposażać w szuflady na klawiaturę i uchwyty do podwieszania komputerów.

W blatach biurowych stosować metalowe przepusty na kable.

Ladę w holu i Stanowiska pielęgniarskie wykonać w formie klejonych monolitów, w technologii konglomeratów akrylowo-mineralnych.

Kolor wiodący konglomeratu: BIAŁY z transparentnymi chipsami.

Kolory uzupełniające stanowisk pielęgniarskich: STALOWA SZAROŚĆ | ORANŻ | LIMONKA | BŁĘKIT.

Kolory konglomeratów przedstawić do decyzji inwestora.

Wszystkie krawędzie konglomeratu wyoblić promieniem 3 mm.

Zapewnić dostęp do serwisu przewidzianych w meblach instalacji komputerowych i oświetleniowych.

Komponenty zastosowane do produkcji mebli powinny spełniać aktualne wymagania higieniczne,

i być odporne na działanie środków dezynfekcyjnych.

W holu głównym, na ścianie recepcji wykonać logo Szpitala Powiatowego w formie podświetlanego kasetonu z plexi z logotypem szpitala (wymiary kasetonu: śr. 60 cm, gr. 12 cm).

Do stref wypoczynku dostarczyć sofy i fotele zgodne z opisem na rysunku "Aranżacja stref wypoczynku".

Do holu głównego dostarczyć 5 zestawów ławek czteroosobowych, wykonanych z siedzisk z oparciem ze sklejki na zespolonych chromoniklowanych stelażach stalowych.

MEBLE - ZESTAWIENIE ILOŚCIOWE

MEBLE MEDYCZNE „M”		MEBLE SOCJALNE „S”		POZOSTAŁE	
M 80 Z	22 szt.	S 80 Z	7 szt.	STANOWISKO PIELĘGNIARSKIE	7 szt.
M 80 2F	11 szt.	S 80 2F	3 szt.	WYSPA 300 ZESTAW	4 szt.
M 60 F	13 szt.	S 60 F	6 szt.	WYSPA 200	2 szt.
M 60 SZ	1 szt.	S 60 FP	1 szt.	DONICA PRZEGRODA 1500	1 szt.
M 50 F	2 szt.	S 50 F	1 szt.	DONICA PRZEGRODA 1200	6 szt.
M 40 SZ	17 szt.	S 40 SZ	6 szt.	ŚCIANA Z MOZAIKĄ (GABARYTY W/G PROJEKTU)	1 szt.
M 40 F	9 szt.	S 40 F	4 szt.	LADA HOL (GABARYTY W/G PROJEKTU)	1 szt.
M ODZIEŻ REGAŁ 80	2 szt.	S ODZIEŻ 80	8 szt.	SOFY DO STREF WYPOCZYNKU (GABARYTY W/G PROJEKTU)	12 szt.
M BUTY REGAŁ 80	2 szt.	S ODZIEŻ 60	29 szt.	STOLIKI DO STREF WYPOCZYNKU (GABARYTY W/G PROJEKTU)	2 szt.
M ZESTAW SZATNIA 80	2 szt.	S DOKUMENTACJA 80	32 szt.	ZESTAW ŁAWKI CZTEROOSOBOWEJ	5 szt.
M MATERIAŁY REGAŁ 74	6 szt.	S REGAŁ NA KSIĄŻKI 60	23 szt.	4 SIEDZISKA Z OPARCIEM ZE SKLEJKI NA ZESPOLONYCH STELAŻACH ZE STALI CHROMONIKLOWANEJ	
M MATERIAŁY REGAŁ 70	2 szt.	S REGAŁ NA KSIĄŻKI 40	4 szt.	WYMIAR GABARYTOWY ZESTAWU : D 2,4 m. G 0,6 m. H 0,8 m	
M MATERIAŁY REGAŁ 60	2 szt.	S TOREBKI 80	6 szt.		
M BIELIZNA 120	2 szt.	S DRUKARKA 60	7 szt.		
M BIELIZNA 100	6 szt.	S BIURKO 120	59 szt.		
M BIELIZNA 80	5 szt.	S BIURKO 90	2 szt.		
		S KONTENER 40	45 szt.		
		S STÓŁ 90	9 szt.		
		S STÓŁ 80	24 szt.		
BLATY I LISTWY PRZYŚCIENNE DO SZAFEK SYSTEMÓW „M 720” i „S 720”					ŁĄCZNIE 85 mb

LOKALIZACJA MEBLI NA KONDYGNACJACH W/G OZNACZENIA POMIESZCZEŃ

PRZYZIEMIE

BLOP 03	PRZYGOTOWANIE PACJENTA	MEBLE MEDYCZNE M:	M 40 SZ, M 80 Z, M 60 F
BLOP 04	MAGAZYN	MEBLE MEDYCZNE M:	M BIELIZNA 80 x 4 szt.
BLOP 05	PUNKT PIELĘGNIARSKI	MEBLE MEDYCZNE M:	WYSPA 200 + M 80 Z, M 60 F
BLOP 16	POM. PERSONELU	MEBLE SOCJALNE S:	S 80 Z, S 40 SZ, S 80 2F, S STÓŁ 90 x 2 szt., S STÓŁ 80
BLOP 17	SEKRETARIAT	MEBLE SOCJALNE S:	S ODZIEŻ 60, S DOKUMENTACJA 80 x 2 szt., S REGAŁ NA KSIĄŻKI 60, S ODZIEŻ 60, S BIURKO 120 x 2 szt., S KONTENER 40 x 2 szt., S STÓŁ 80
BLOP 19	ŚLUZA CZYSTA	MEBLE MEDYCZNE M:	M ODZIEŻ REGAŁ 80 x 2 szt., M BUTY REGAŁ 80 x 2 szt.
BLOP 21	SZATNIE	MEBLE MEDYCZNE M:	M ZESTAW SZATNIA 80 x 2 szt.
OIT 09	PUNKT PIELĘGNIARSKI	MEBLE MEDYCZNE M:	WYSPA 300 ZESTAW, M. 40 SZ x 2 szt. + BLAT L 200 cm (blat wsparty na szafkach „M 40”)
OIT 15	GAB. PIEL. ODDZIAŁ.	MEBLE SOCJALNE S:	S ODZIEŻ 60, S DOKUMENTACJA 80, S REGAŁ NA KSIĄŻKI 60, S BIURKO 120, S KONTENER 40, S STÓŁ 80
OIT 16	POKÓJ KIEROWNIKA	MEBLE SOCJALNE S:	S ODZIEŻ 60, S DOKUMENTACJA 80, S REGAŁ NA KSIĄŻKI 60, S BIURKO 120, S KONTENER 40
OIT 17	POKÓJ SOCJALNY	MEBLE SOCJALNE S:	S 80 Z, S 40 SZ, S 60 F, S TOREBKI 80, S STÓŁ 90
OIT 22	SEKRETARIAT	MEBLE SOCJALNE S:	S ODZIEŻ 60, S DOKUMENTACJA 80 x 2 szt., S DRUKARKA 60, S BIURKO 120, S KONTENER 40
OIT 22	SEKRETARIAT	MEBLE SOCJALNE S:	S BIURKO 120, S KONTENER 40
SOR 01	HOL RECEPCYJNY		LADA HOL, DONICA PRZEGRODA 1200 x 2 szt., ŚCIANA Z MOZAIKĄ (GABARYTY W/G PROJEKTU)
SOR 10	POKÓJ BADAŃ	MEBLE SOCJALNE S:	S DOKUMENTACJA 80, S BIURKO 120, S KONTENER 40
SOR 11	POKÓJ BADAŃ	MEBLE SOCJALNE S:	S DOKUMENTACJA 80, S BIURKO 120, S KONTENER 40
SOR 13	GABINET DIAGN.-ZAB.	MEBLE MEDYCZNE M:	M 80 Z, M 60 SZ, M 80 2F x 2szt., M 60 F
SOR 14	POKÓJ BADAŃ	MEBLE MEDYCZNE M:	M 80 Z, M 80 2F, M 40 F, S BIURKO 120, S KONTENER 40
SOR 18	GABINET KONSULTACJI	MEBLE SOCJALNE S:	S BIURKO 120, S KONTENER 40
SOR 19	GABINET KONSULTACJI	MEBLE SOCJALNE S:	S BIURKO 120, S KONTENER 40
SOR 20	GABINET KONSULTACJI	MEBLE SOCJALNE S:	S BIURKO 120, S KONTENER 40
SOR 21	GIPSOWNIA	MEBLE MEDYCZNE M:	M 80 Z
SOR 26	OBSERWACJA	MEBLE MEDYCZNE M:	WYSPA 200 + M 80 Z, M 60 F, M 50 F
SOR 30/31	OBSERWACJA	MEBLE SOCJALNE S:	S 80 Z, S 80 2F, S ODZIEŻ 60 x 6 szt., S STÓŁ 80, S BIURKO 120 x 2 szt.
SOR 40	S. RESUSCYT. - ZAB.	MEBLE MEDYCZNE M:	M 80 2F, M 40 F x 2szt., M 40 SZ
SOR 43	POKÓJ KIEROWNIKA	MEBLE SOCJALNE S:	S DOKUMENTACJA 80, S REGAŁ 40, S ODZIEŻ 60, S STÓŁ 80, S BIURKO 120, S KONTENER 40
SOR 44	POKÓJ WYWIAD.	MEBLE SOCJALNE S:	S BIURKO 120, S KONTENER 40
SOR 45	POM. SOCJALNE	MEBLE SOCJALNE S:	S 80 Z, S 40 F, S 60 FP, S TOREBKI 80, S STÓŁ 90
SOR 48	DYŻURKA	MEBLE SOCJALNE S:	S ODZIEŻ 60, S REGAŁ NA KSIĄŻKI 40, S BIURKO 90
SOR 50	POKÓJ ODDZ. SOR	MEBLE SOCJALNE S:	S ODZIEŻ 60, S REGAŁ NA KSIĄŻKI 60, S DOKUMENTACJA 80, S BIURKO 120, S KONTENER 40

LOKALIZACJA MEBLI NA KONDYGNACJACH W/G OZNACZENIA POMIESZCZEŃ

PARTER

WEW 26 S. CHOR. WZM. NADZ.	MEBLE MEDYCZNE M:	WYSPA 300 ZESTAW
WEW 34 POKÓJ LEKARZY	MEBLE SOCJALNE S:	S 60 F, S 40 F, S DOKUMENTACJA 80, S REGAŁ NA KSIĄŻKI 60, S BIURKO 120 x 3 szt.
WEW 35 POKÓJ LEKARZY	MEBLE SOCJALNE S:	S ODZIEŻ 80 x 2 szt., S BIURKO 120 x 3 szt., S STÓŁ 80
WEW 36 SEKR. WEW.+NEUR.	MEBLE SOCJALNE S:	S ODZIEŻ 60, S DOKUMENTACJA 80 x 2 szt., S BIURKO 120 x 2 szt., S KONTENER 40 x 2 szt., S REGAŁ NA KSIĄŻKI 40, S DRUKARKA 60, S STÓŁ 80
WEW 37 POM. SOCJALNE	MEBLE SOCJALNE S:	S 80 Z, S 60 F x 2 szt., S 40 SZ, S TOREBKI 80, S STÓŁ 80
WEW 38 POKÓJ ODDZ.	MEBLE SOCJALNE S:	S ODZIEŻ 60, S DOKUMENTACJA 80, S BIURKO 120 x 2 szt., S KONTENER 40 x 2 szt., S STÓŁ 80
WEW 40 MAGAZYN CZYSTY	MEBLE MEDYCZNE M:	M BIELIZNA 100, M MATERIAŁY REGAŁ 74 x 2 szt.
WEW 41 ZAPL. PIELĘGN.	MEBLE MEDYCZNE M:	M 60 F, M 80 Z, M 40 SZ,
WEW 46 GAB. ZABIEG. - DIAGN.	MEBLE MEDYCZNE M:	M 50 F, M 80 Z, M 60 F,
WEW 48 POKÓJ ORDYNAT. WEWN.	MEBLE SOCJALNE S:	S ODZIEŻ 60, S REGAŁ NA KSIĄŻKI 60, S STÓŁ 80, S BIURKO 120, S KONTENER 40
REH 03 POKÓJ PERSONELU	MEBLE SOCJALNE S:	S 80 Z, S 40 SZ, S 40 F, S 60 F, S TOREBKI 80, S STÓŁ 90, S STÓŁ 80
REH 05 MAGAZYN CZYSTY	MEBLE MEDYCZNE M:	M BIELIZNA 120 x 2 szt., M MATERIAŁY REGAŁ 60 x 2 szt.
REH 06 ZAPL. PIELĘGN.	MEBLE MEDYCZNE M:	M 80 Z, M 40 SZ, M 60 F
REH 11 SALA ĆWICZEŃ	MEBLE SOCJALNE S:	S BIURKO 120
REH 35 GAB. ZABIEG. - DIAGN.	MEBLE MEDYCZNE M:	M 80 Z, M 40 SZ, M 40 F + (blat L 180 cm wsparty na szafkach „M”)
REH 36 ŚWIETL. TERAP. - ZAJ.	MEBLE SOCJALNE S:	S DOKUMENTACJA 80, S REGAŁ NA KSIĄŻKI 60 x 2 szt., S STÓŁ 90 x 3 szt., S 40 SZ, S 40 F + (blat L 200 cm wsparty na szafkach „M.40”)
REH 37 SEKRETARIAT REH.	MEBLE SOCJALNE S:	S DOKUMENTACJA 80, S ODZIEŻ 80, S REGAŁ NA KSIĄŻKI 60, S DRUKARKA 60, S BIURKO 120 x 2 szt., S KONTENER 40 x 2 szt.
REH 38 POKÓJ LEKARZY	MEBLE SOCJALNE S:	S DOKUMENTACJA 80, S ODZIEŻ 80, S REGAŁ NA KSIĄŻKI 60, S STÓŁ 80, S BIURKO 120 x 2 szt.
NEUR 03 POKÓJ LEKARZY	MEBLE SOCJALNE S:	S DOKUMENTACJA 80, S REGAŁ NA KSIĄŻKI 60, S BIURKO 120 x 3 szt.
NEUR 04 POKÓJ LEKARZY DYŻUR.	MEBLE SOCJALNE S:	S ODZIEŻ 80, S 60 F, S STÓŁ 80,
NEUR 07 POKÓJ ORDYNAT. NEUR.	MEBLE SOCJALNE S:	S ODZIEŻ 60, S REGAŁ NA KSIĄŻKI 60, S STÓŁ 80, S BIURKO 120, S KONTENER 40
NEUR 10 MAGAZYN CZYSTY	MEBLE MEDYCZNE M:	M MATERIAŁY REGAŁ 74 x 2 szt., M BIELIZNA 80
NEUR 11 ZAPL. PIELĘGN.	MEBLE MEDYCZNE M:	M 80 Z, M 80 2F, M 40 SZ, S STÓŁ 80
NEUR 12 GAB. ZABIEG. - DIAGN.	MEBLE MEDYCZNE M:	M 80 Z, M 60 F, M 40 F, M 40 SZ,
NEUR 13 SALA CHOR. WZM. NADZ.	MEBLE MEDYCZNE M:	WYSPA 300 ZESTAW
NEUR 14 SALA CHOR. WZM. NADZ.	MEBLE MEDYCZNE M:	WYSPA 300 ZESTAW
KOM 27 KUCHNIA WSP.	MEBLE MEDYCZNE M:	M 80 Z, M 60 F

LOKALIZACJA MEBLI NA KONDYGNACJACH W/G OZNACZENIA POMIESZCZEŃ

PIĘTRO

ORT 15 ZAPL. PIELĘGN.	MEBLE MEDYCZNE M:	M 80 Z, M 40 SZ, M 40 F, M 60 F
ORT 16 MAGAZYN CZYSTY	MEBLE MEDYCZNE M:	M BIELIZNA 100, M MATERIAŁY REGAŁ 70 x 2 szt.
ORT 17 POKÓJ ODDZ.	MEBLE SOCJALNE S:	S DOKUMENTACJA 80, S ODZIEŻ 60, S STÓŁ 80, S BIURKO 120, S KONTENER 40,
ORT 18 POM. SOC.	MEBLE SOCJALNE S:	S 80 Z, S 80 2F, S 50 F, S 40 SZ, S STOREBKI 80 x 2 szt., S STÓŁ 90
ORT 19 POKÓJ PERSONELU	MEBLE SOCJALNE S:	S ODZIEŻ 80, S REGAŁ NA KSIĄŻKI 60, S DOKUMENTACJA 80, S BIURKO 120 x 3 szt., S KONTENER 40 x 3 szt.,
ORT 20 POKÓJ ORDYNAT. ORT.	MEBLE SOCJALNE S:	S DOKUMENTACJA 80, S ODZIEŻ 60, S REGAŁ NA KSIĄŻKI 60, S STÓŁ 80 S BIURKO 120, S KONTENER 40
ORT 21 GAB. DIAGN. - ZABIEG.	MEBLE MEDYCZNE M:	M 80 Z, M 80 2F, M 40 F, M 40 SZ
CHR 28 POKÓJ LEKARZY DYŻUR.	MEBLE SOCJALNE S:	S REGAŁ NA KSIĄŻKI 60, S BIURKO 120, S STÓŁ 80
CHR 30 GAB. DIAGN. - ZABIEG.	MEBLE MEDYCZNE M:	M 80 Z, M 80 2F, M 40 F, M 40 SZ x 2 szt.
CHR 31 POKÓJ PIELĘGN. ODDZ.	MEBLE SOCJALNE S:	S DOKUMENTACJA 80, S ODZIEŻ 60, S REGAŁ NA KSIĄŻKI 60, S STÓŁ 80 S BIURKO 120, S KONTENER 40
CHR 33 ZAPLECZE PIELĘGN.	MEBLE MEDYCZNE M:	M 80 Z, M 80 2F, M 60 F, M 40 SZ, M BIELIZNA 100 x 2 szt.
CHR 39 POKÓJ PERSONELU	MEBLE SOCJALNE S:	S ODZIEŻ 80, S REGAŁ NA KSIĄŻKI 60, S DOKUMENTACJA 80, S BIURKO 120 x 2 szt., S KONTENER 40 x 2 szt.
CHR 40 POKÓJ ORDYNAT. CHIR.	MEBLE SOCJALNE S:	S ODZIEŻ 60, S REGAŁ NA KSIĄŻKI 60, S DOKUMENTACJA 80, S STÓŁ 80 S BIURKO 120, S KONTENER 40
CHR 41 SEKRETARIAT CHIR. + ORT.	MEBLE SOCJALNE S:	S DOKUMENTACJA 80 x 2 szt., S ODZIEŻ 60, S REGAŁ NA KSIĄŻKI 40, S BIURKO 120 x 2 szt., S KONTENER 40 x 2 szt., S DRUKARKA 60
POŁ 05 MAGAZYN CZYSTY	MEBLE MEDYCZNE M:	M BIELIZNA 100, M MATERIAŁY REGAŁ 74 x 2 szt.
POŁ 06 ZAPLECZE PIELĘGN.	MEBLE MEDYCZNE M:	M 80 Z, M 80 2F, M 40 SZ,
POŁ 07 GAB. DIAGN. - ZABIEG.	MEBLE MEDYCZNE M:	M 80 Z, M 60 F, S BIURKO 120, S KONTENER 40
POŁ 08 POKÓJ LEKARZY	MEBLE SOCJALNE S:	S ODZIEŻ 60 x 1 szt., S DOKUMENTACJA 80, S REGAŁ NA KSIĄŻKI 60, S BIURKO 120 x 3 szt., S KONTENER 40 x 3 szt.
POŁ 32 POKÓJ LEKARZY	MEBLE SOCJALNE S:	S REGAŁ NA KSIĄŻKI 60, S BIURKO 120 x 1 szt., S KONTENER 40 x 1 szt., S ODZIEŻ 60 x 3 szt., S STÓŁ 80
POŁ 34 SEKRETARIAT	MEBLE SOCJALNE S:	S ODZIEŻ 60, S DOKUMENTACJA 80 x 2 szt., S BIURKO 120 x 2 szt., S KONTENER 40 x 2 szt., S STÓŁ 80, S REGAŁ NA KSIĄŻKI 60, S DRUKARKA 60
POŁ 35 POKÓJ ORDYNAT. POŁ.	MEBLE SOCJALNE S:	S ODZIEŻ 60, S DOKUMENTACJA 80, S REGAŁ NA KSIĄŻKI 60, S STÓŁ 80, S BIURKO 120, S KONTENER 40
GIN 24 ZAPLECZE PIELĘGN.	MEBLE MEDYCZNE M:	M 80 Z, M 80 2F, M 40 SZ, M 40 F, M BIELIZNA 100
GIN 25 ZAPLECZE PIELĘGN.	MEBLE MEDYCZNE M:	M 80 Z, M 80 2F, M 40 SZ, S BIURKO 90, S KONTENER 40
NN 12 P. ODDZ. + SEKRET. NN	MEBLE SOCJALNE S:	S DOKUMENTACJA 80 x 2 szt., S ODZIEŻ 80, S REGAŁ NA KSIĄŻKI 60, S STÓŁ 80, S BIURKO 120 x 2 szt., S KONTENER 40 x 2 szt., S DRUKARKA 60
KOM 34 KUCHNIA WSP.	MEBLE MEDYCZNE M:	M 80 Z, M 60 F
KOM PARTER + PIĘTRO	MEBLE MEDYCZNE M:	STANOWISKO PIELĘGNIARSKIE x 7 szt.
KOM STREFY WYPOCZYNKU	MEBLE SOCJALNE S:	DONICA PRZEGRODA 1200 x 4 szt., DONICA PRZEGRODA 1500 x 1 szt.

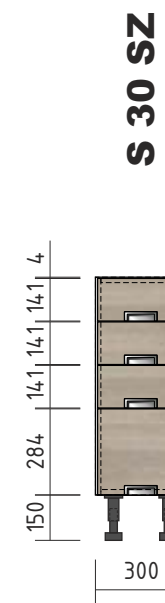

S 30 SZ

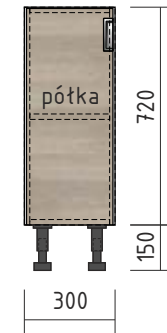

S 30 F

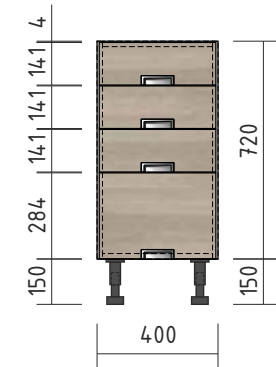

S 40 SZ

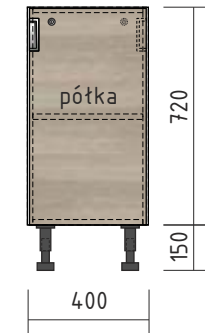

S 40 F

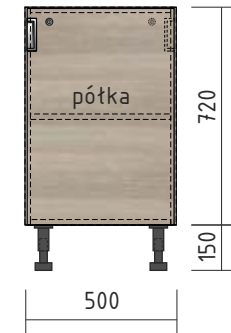

S 50 F

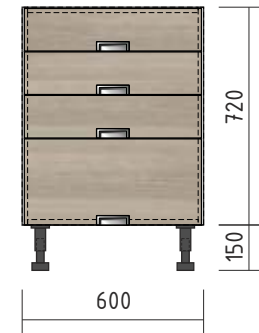

S 60 SZ

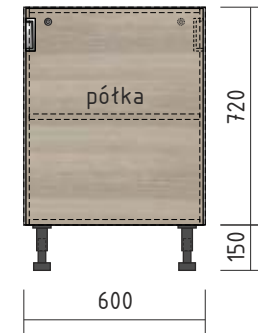

S 60 F

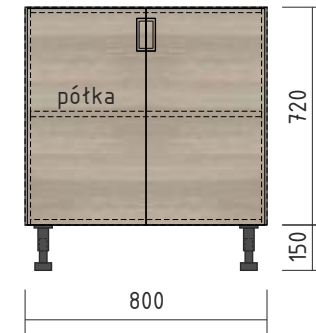

S 80 2F

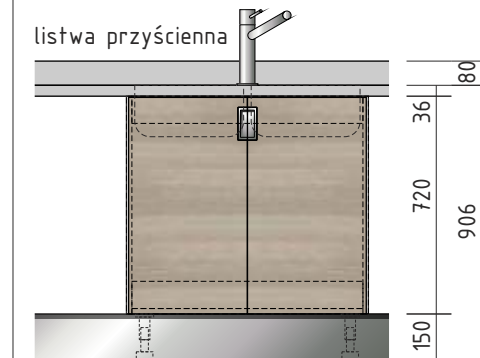

S 80 Z

listwa przyścienna
cokół całościowy na wymiar zestawu dekor stal szczotkowana, H 150 mm
nóżki do cokotu H 150 mm

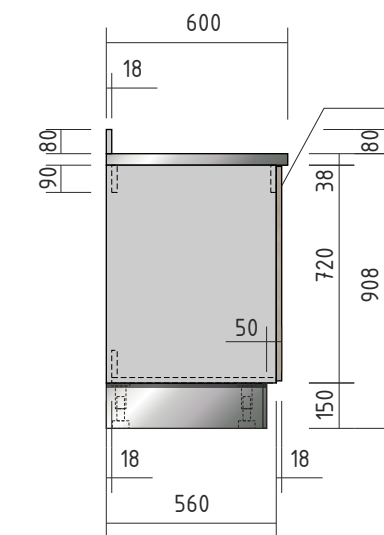

krawędzie frontów:
obrzeże PCV gr. 2 mm
w kolorze dekoru
jasny jesion 3D



S 60 FP

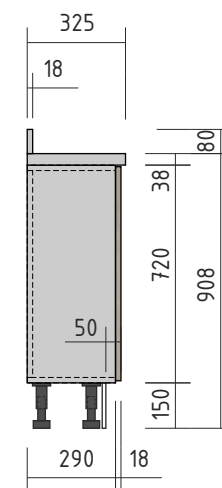

SYSTEM SZAFEK SOCJALNYCH S 720

S 30 SZ	szafka "30" 4 szuflady
S 30 F	szafka "30" 1 front
S 40 SZ	szafka "40" 4 szuflady
S 40 F	szafka "40" 1 front
S 50 F	szafka "50" 1 front
S 60 SZ	szafka "60" 4 szuflady
S 60 F	szafka "60" 1 front
S 60 FP	szafka "60" 1 front płytka
S 80 2F	szafka "80" 2 fronty
S 80 Z	szafka "80" pod zlewozmywak 2 fronty

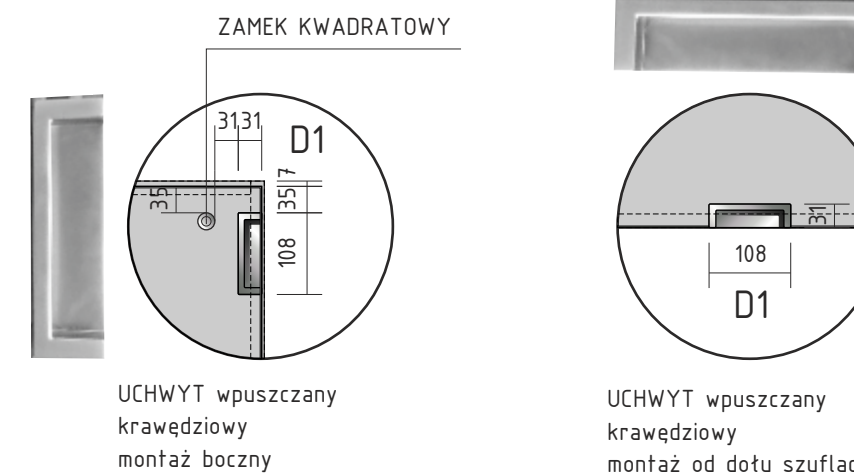

UCHWYT wpuszczany krawędziowy montaż boczny

UCHWYT wpuszczany krawędziowy montaż od dołu szuflady

UWAGI:
Korpusy szafek: płyta melaminowana gr. 18 mm, dekor szary.
Fronty szafek: płyta melaminowana gr. 18 mm, dekor jasny jesion, struktura 3D.
Zabezpieczenie krawędzi korpusów: obrzeże PCV gr. 2 mm w kolorze korpusu.
Zabezpieczenie krawędzi frontów: obrzeże PCV gr. 2 mm w kolorze dekoru jasny jesion.
Błat gr. 38 mm postformingowany, krawędź "U", kolor jasny szary, mat.
Krawędzie blatów zabezpieczyć profilem z aluminium anodowanego.
Fronty wyposażić w zawiasy puszkowe ze zintegrowaną funkcją cichego domyku, kąt otwarcia drzwi 110° oraz uchwyty wpuszczane, krawędziowe (montaż boczny i od dołu szuflad).
Szuflady w szafkach wykonać na prowadnicach z cichym domykiem.
Do zestawów szafek montować listwę cokotową dekor stal szczotkowana, H 150 mm z narożnikami 90°.
Montaż listwy cokotowej na nóżkach regulowanych, H 150 mm.
Zestawy szafek wyposażić w listwę przyścienną z płyty melaminowanej gr. 18 mm, dekor szary z obrzeżem PCV gr. 2 mm w kolorze dekoru.
Moduły SM 40F, SM 50F i SM 60F opcjonalnie wyposażić w zamek meblowy kwadratowy po stronie uchwyty.

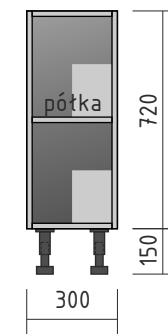
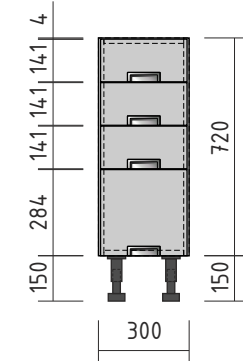
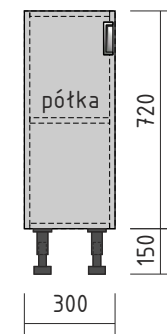
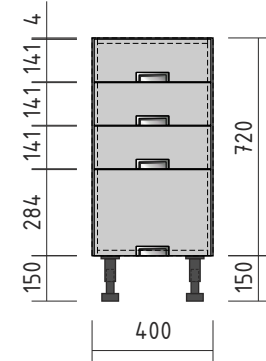
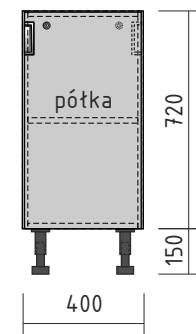
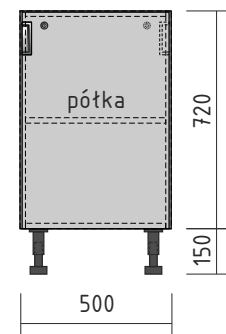
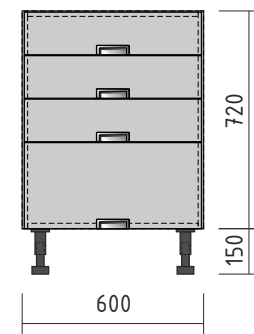
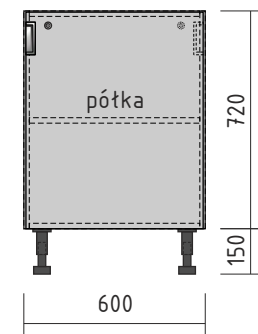
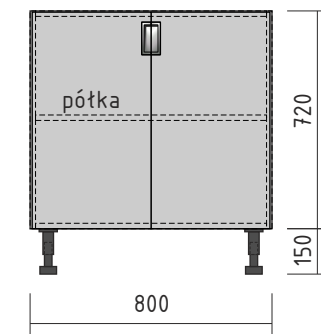
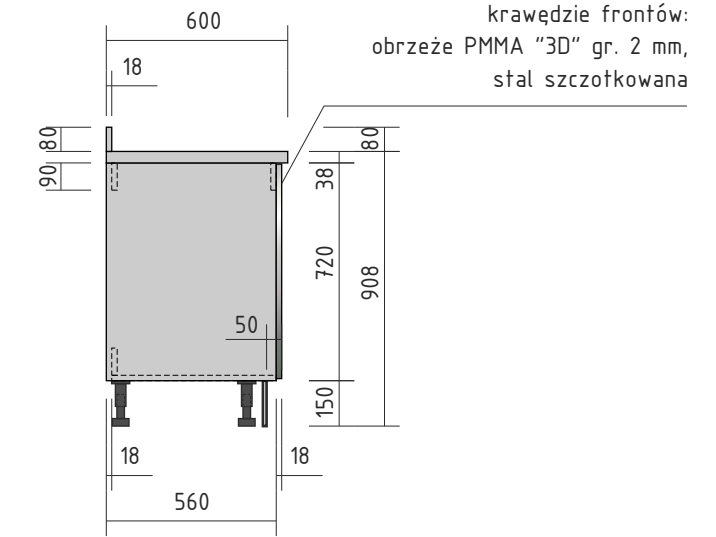
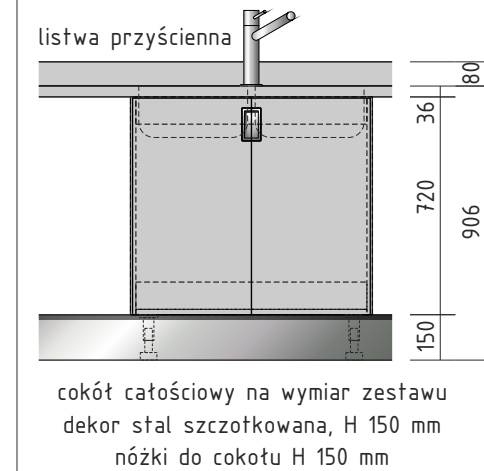
M 30 K**M 30 SZ****M 30 F****M 40 SZ****M 40 F****M 50 F****M 60 SZ****M 60 F****M 80 2F****M 80 Z**

cokół całościowy na wymiar zestawu
dekor stal szczotkowana, H 150 mm
nóżki do cokotu H 150 mm

krawędzie frontów:
obrzeże PMMA "3D" gr. 2 mm,
stal szczotkowana

SYSTEM SZAFEK MEDYCZNYCH M 720

M 30 K	szafka "30" bez frontu
M 30 SZ	szafka "30" 4 szuflady
M 30 F	szafka "30" 1 front
M 40 SZ	szafka "40" 4 szuflady
M 40 F	szafka "40" 1 front
M 50 F	szafka "50" 1 front
M 60 SZ	szafka "60" 4 szuflady
M 60 F	szafka "60" 1 front
M 80 2F	szafka "80" 2 fronty
M 80 Z	szafka "80" pod zlewozmywak 2 fronty

UWAGI:

Korpusy i fronty szafek: płyta melaminowana gr. 18 mm, dekor szary.
Zabezpieczenie krawędzi frontów: obrzeże PMMA, dekor stal szczotkowana, gr. 2 mm z efekt "3D".
Zabezpieczenie krawędzi korpusów: obrzeże PCV w kolorze szarym.
Błat gr. 38 mm postformingowany, krawędź "U", kolor jasny szary.
Krawędzie blatów zabezpieczyć profilem z aluminium anodowanego.
Fronty wyposażyć w zawiasy puszkowe ze zintegrowaną funkcją cichego domyku, kąt otwarcia drzwi 110° oraz uchwyty krawędziowe, wpuszczane (montaż boczny i od dołu szuflad).
Szuflady w szafkach wykonać na prowadnicach z cichym domykiem.
Do zestawów szafek montować listwę cokotową, dekor stal szczotkowana, H 150 mm z narożnikami 90°.
Montaż listwy cokotowej na nóżkach regulowanych H 150 mm.
Zestawy szafek wyposażyć w listwę przyścienną z płyty melaminowanej gr. 18 mm, dekor szary z obrzeżem PCV gr. 2 mm w kolorze dekoru.
Moduły SM 40F, SM 50F i SM 60F opcjonalnie wyposażyć w zamek meblowy kwadratowy po stronie uchwyty.

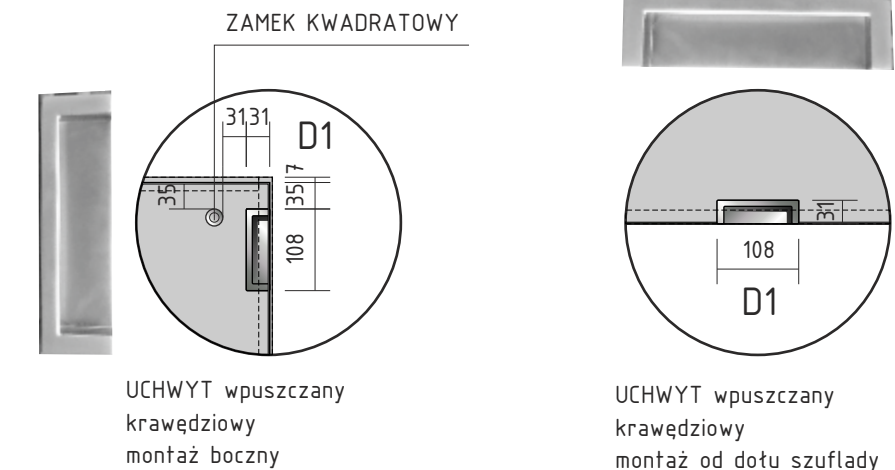

UCHWYT wpuszczany
krawędziowy
montaż boczny

UCHWYT wpuszczany
krawędziowy
montaż od dołu szuflady

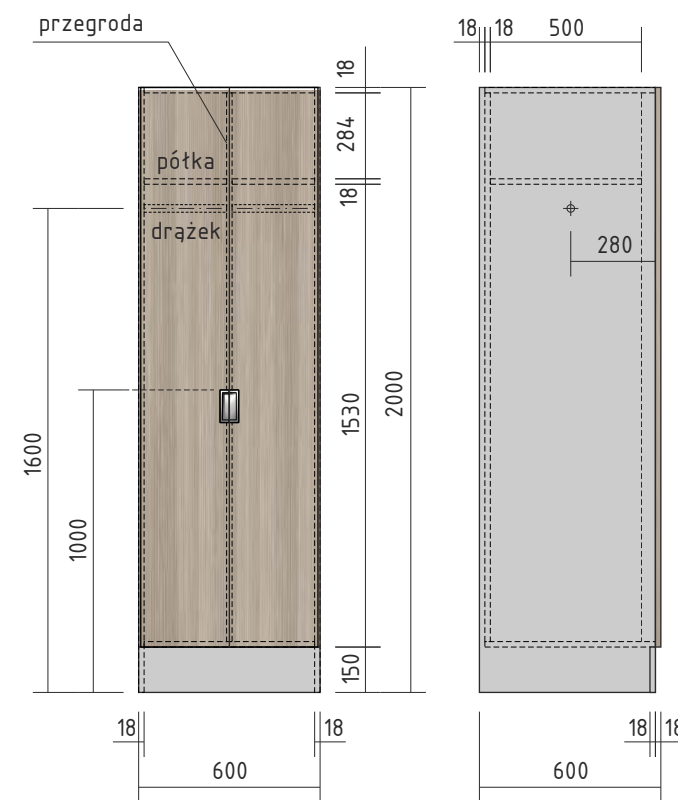

S ODZIEŻ 60

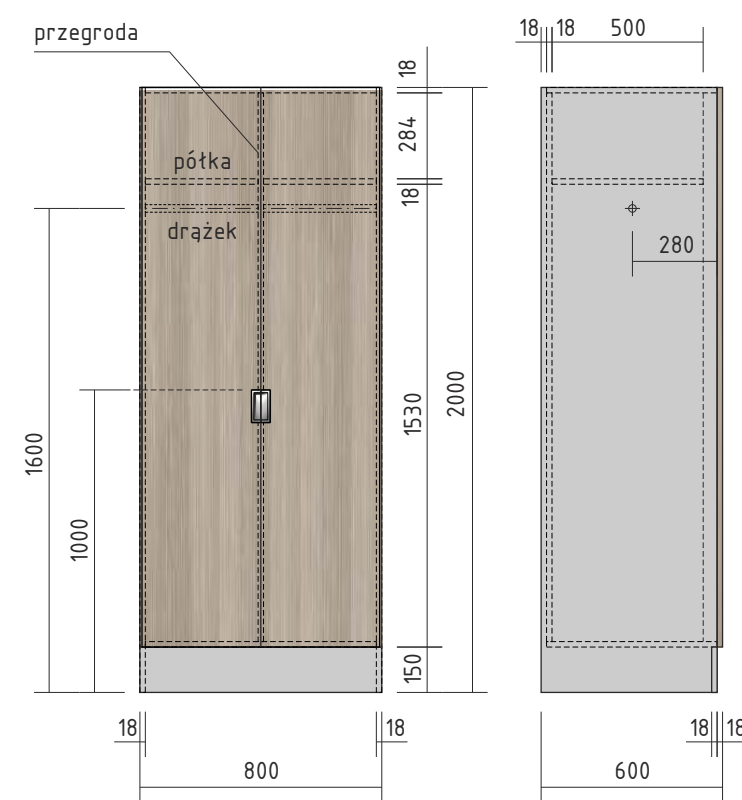

S ODZIEŻ 80

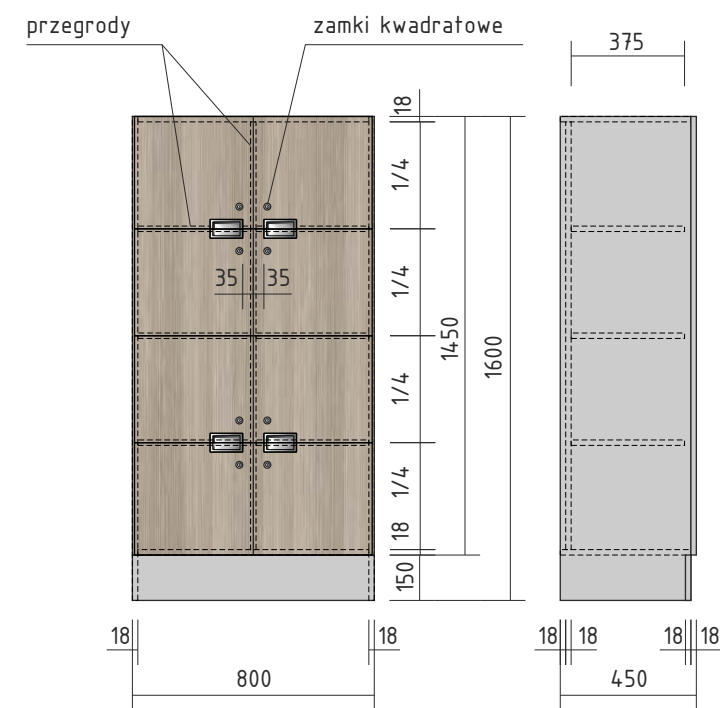

S 80 T

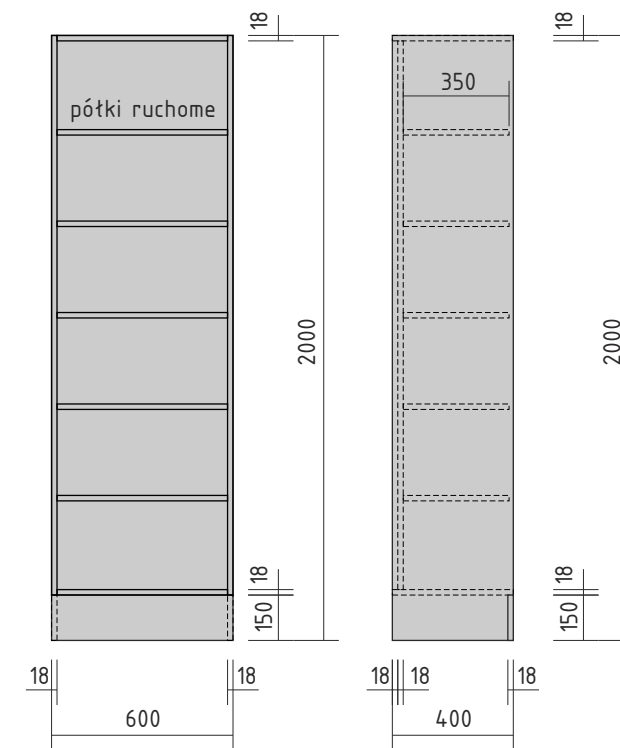

S REGAŁ NA KSIĄŻKI 60

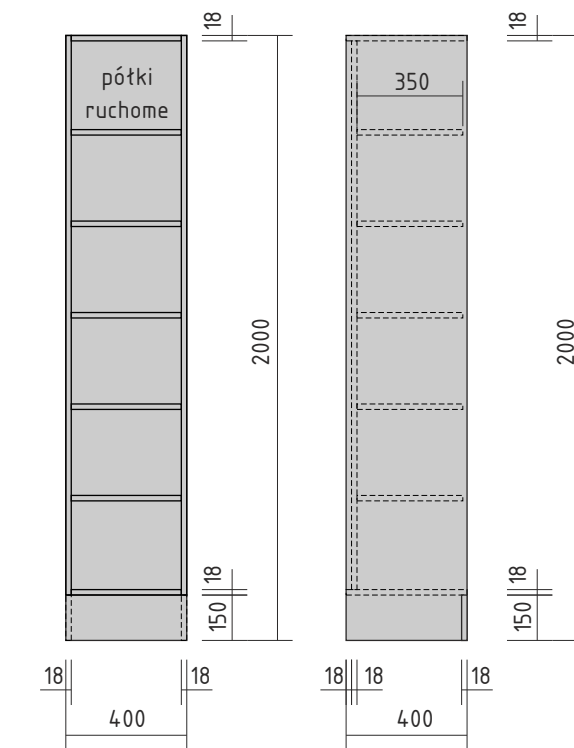

S REGAŁ NA KSIĄŻKI 40

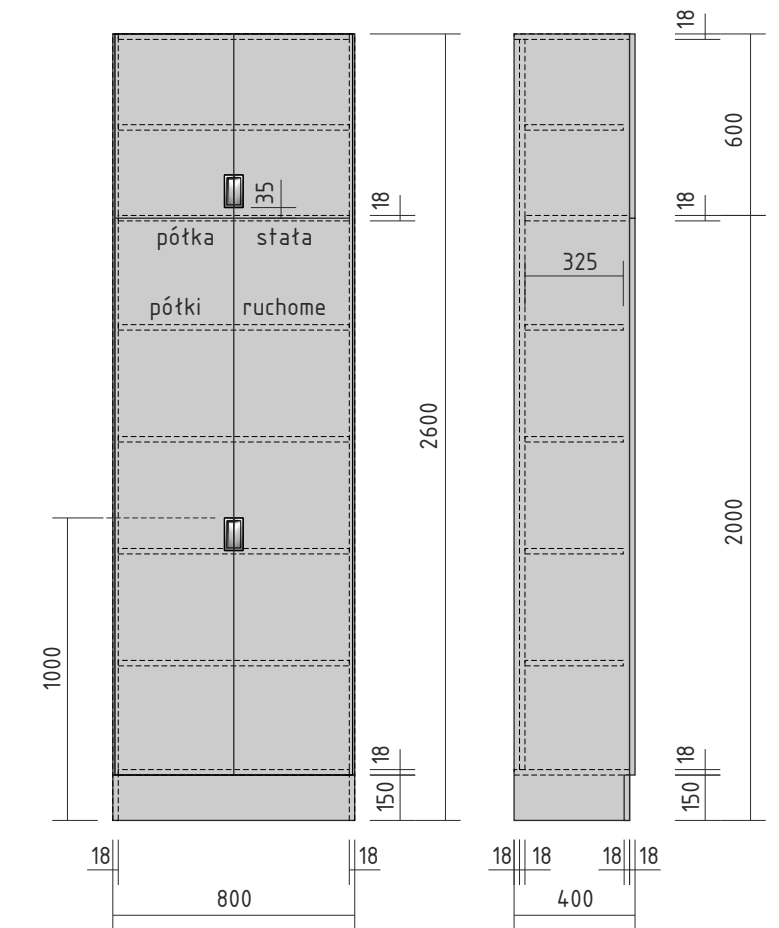

S DOKUMENTACJA 80

UWAGI:

Korpusy szafek: płyta melaminowana gr. 18 mm, dekor szary.
 Fronty szafek: płyta melaminowana gr. 18 mm, dekor jasny jesion, struktura 3D.
 Zabezpieczenie krawędzi korpusów: obrzeże PCV gr. 2 mm w kolorze korpusu.
 Zabezpieczenie krawędzi frontów: obrzeże PCV gr. 2 mm w kolorze dekoru jasny jesion, struktura 3D.
 Fronty wyposażić w zawiasy puszkowe ze zintegrowaną funkcją cichego domyku, kąt otwarcia drzwi 110° oraz uchwyty krawędziowe, wpuszczane.
 Moduły S 80 T wyposażać w zamki meblowe kwadratowe w/g rysunku.

SZAFY SOCJALNE S

- S DOKUMENTACJA 80** szafa "80" 4 fronty
- S REGAŁ NA KSIĄŻKI 40** szafa "40" 5 półek
- S REGAŁ NA KSIĄŻKI 60** szafa "60" 5 półek
- S 80 T** szafa "80" 8 frontów
- S ODZIEŻ 80** szafa "80" 2 front
- S ODZIEŻ 60** szafa "60" 2 fronty

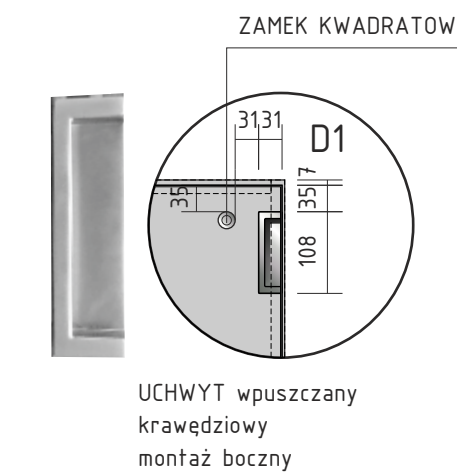

UCHWYT wpuszczany krawędziowy montaż boczny

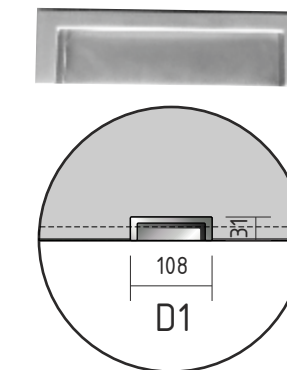

UCHWYT wpuszczany krawędziowy montaż od dołu szuflady

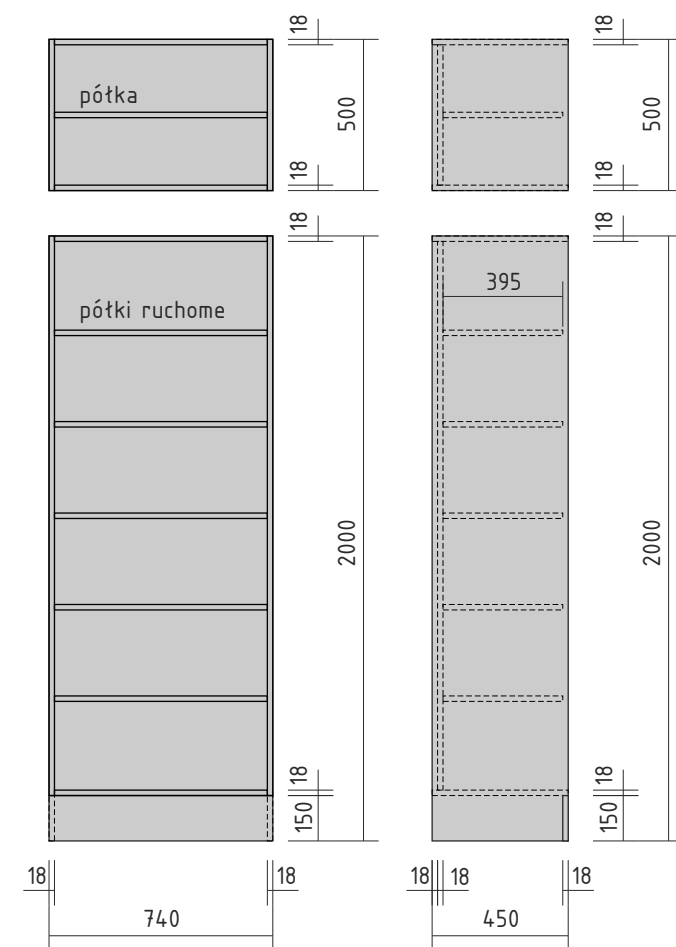

M. MATERIAŁY REGAŁ 74

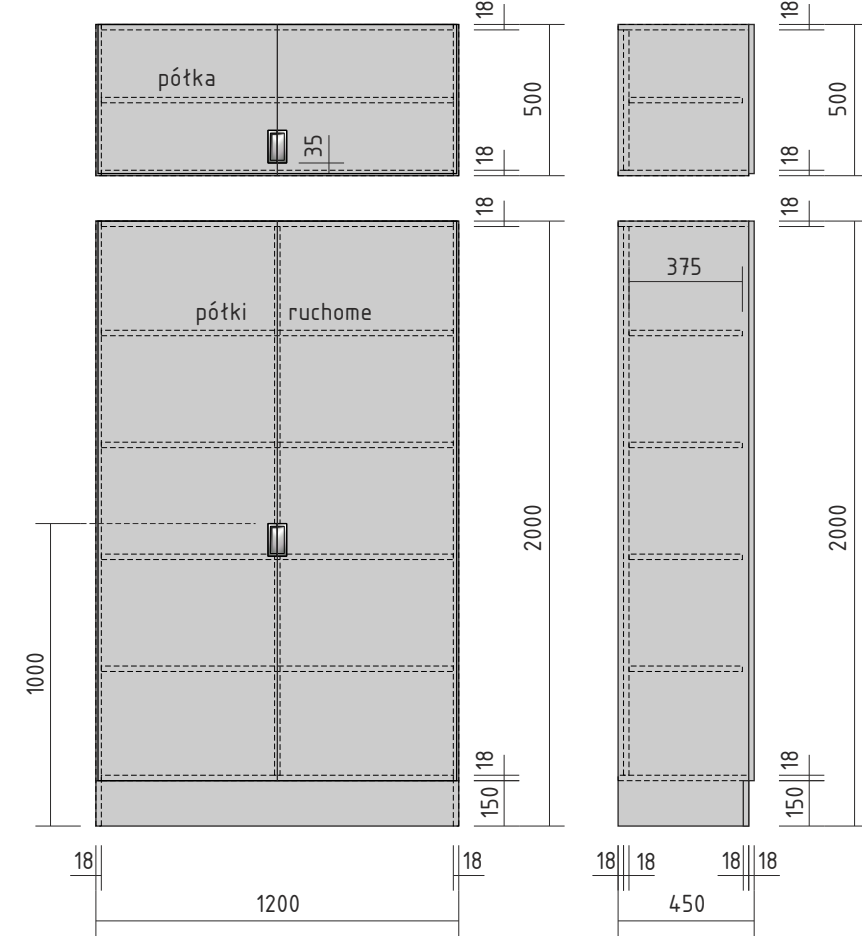

M ZESTAW BIELIZNA 120

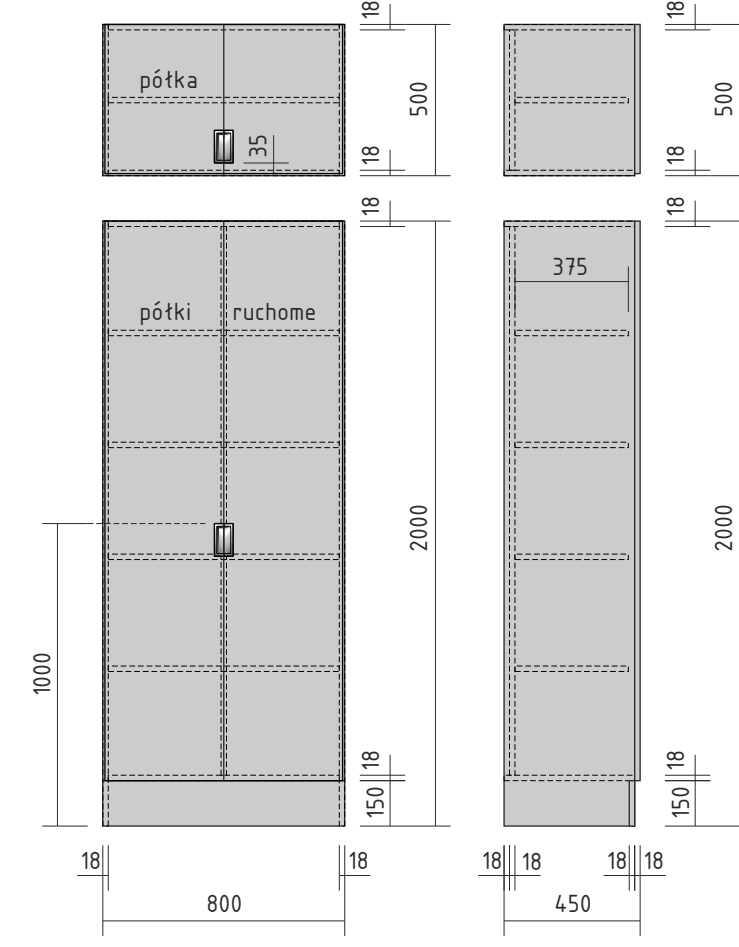

M ZESTAW BIELIZNA 80

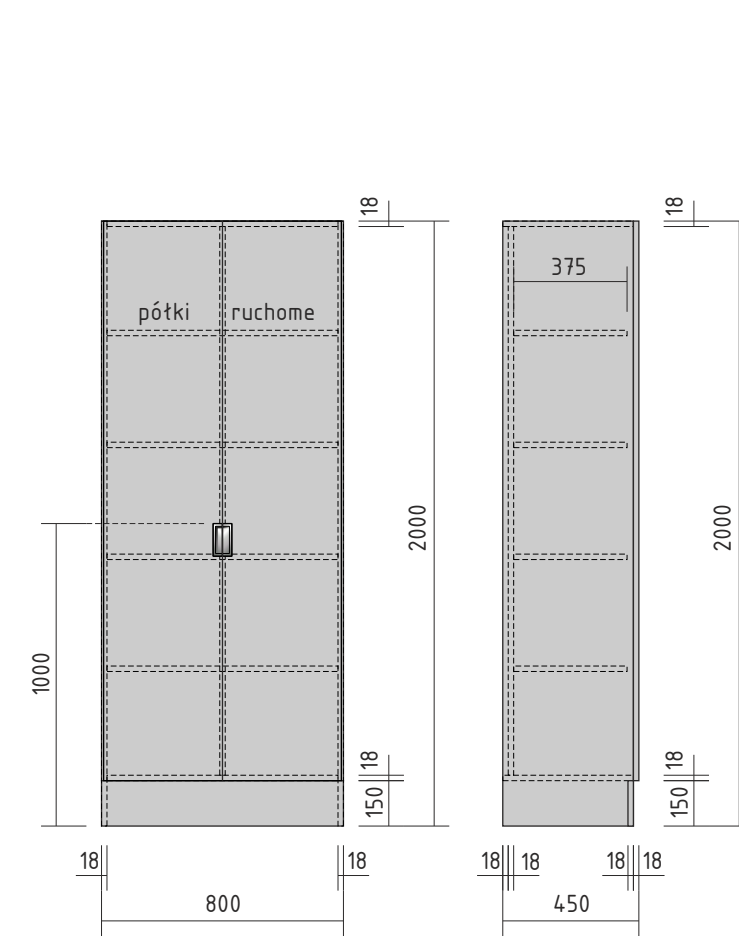

M BIELIZNA 80

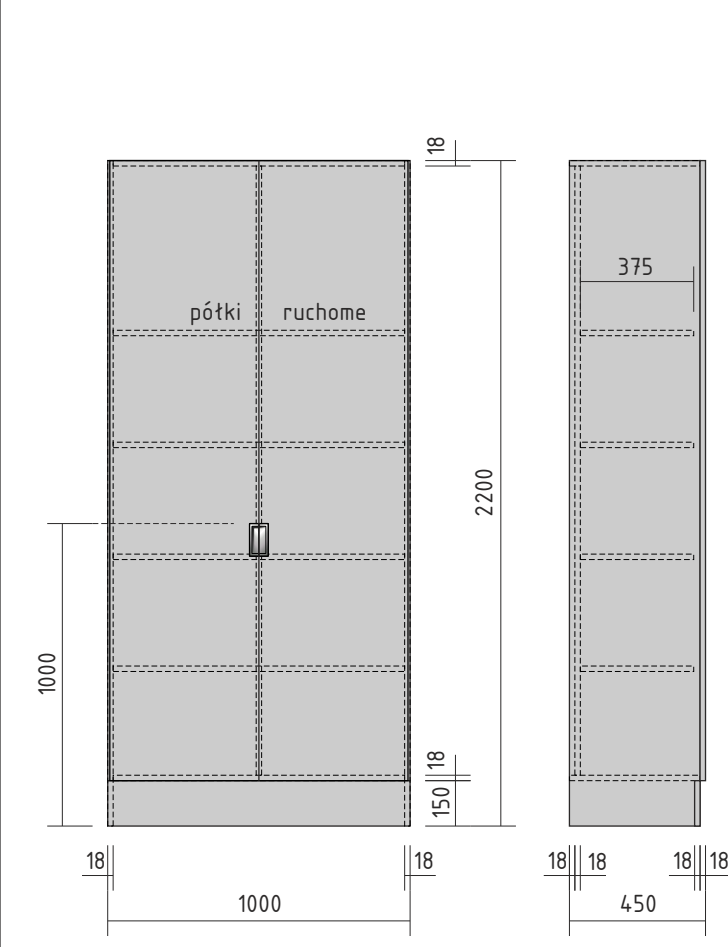

M BIELIZNA 100

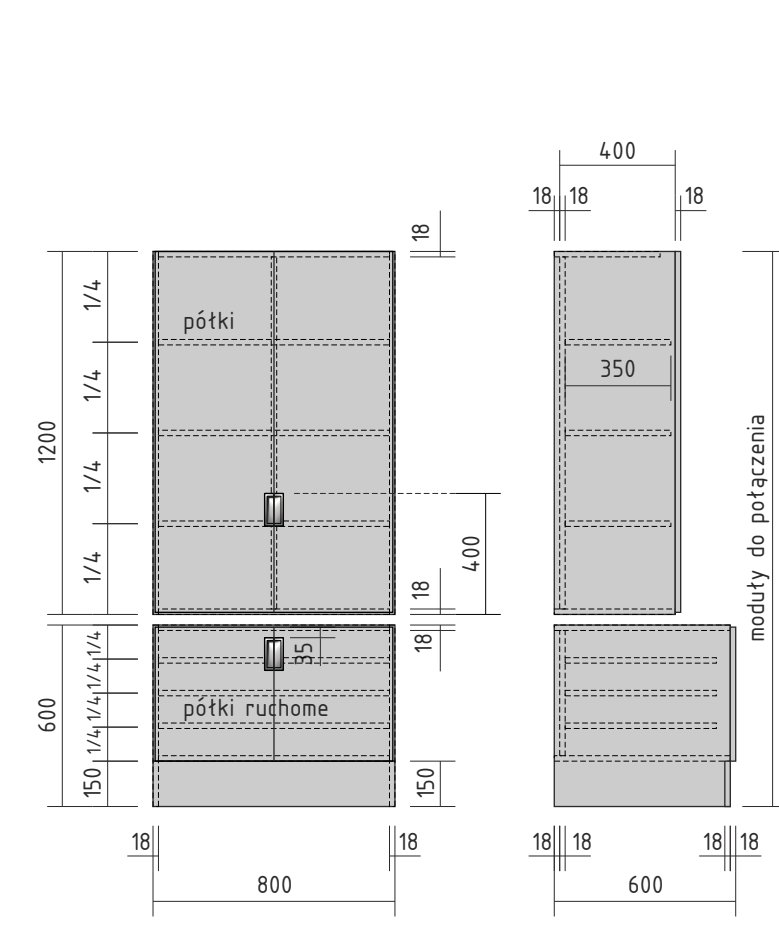

M ZESTAW SZATNIA 80

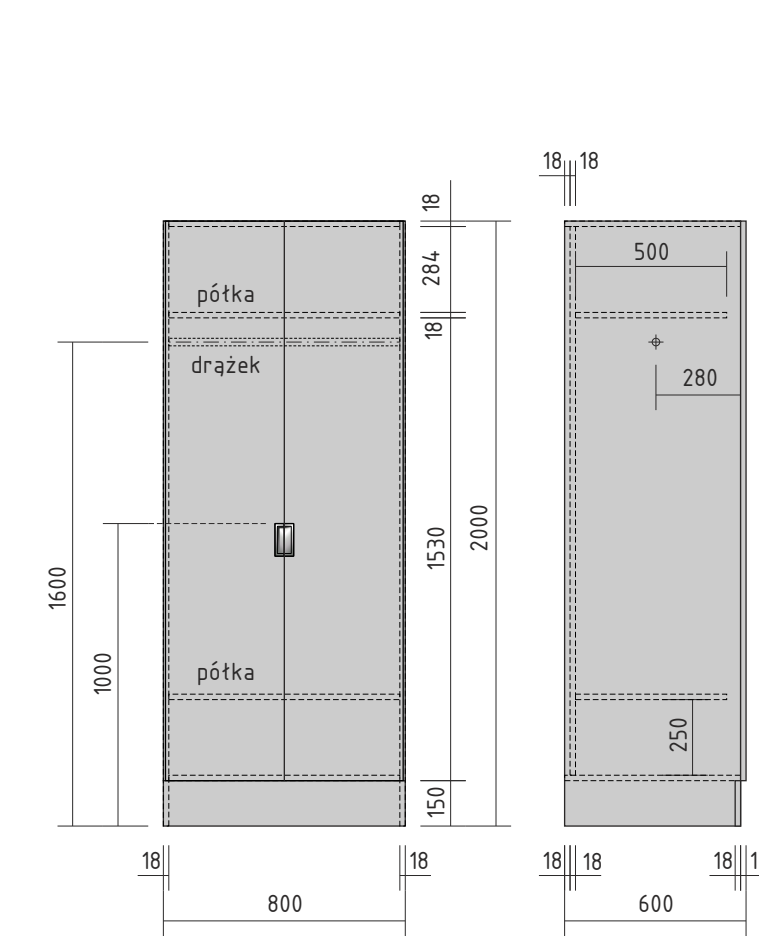

M ODZIEŻ 80

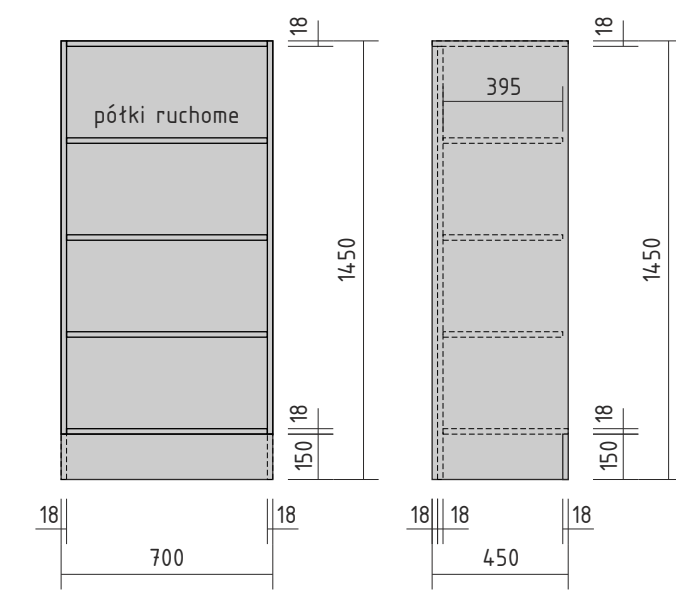

M. MATERIAŁY REGAŁ 70

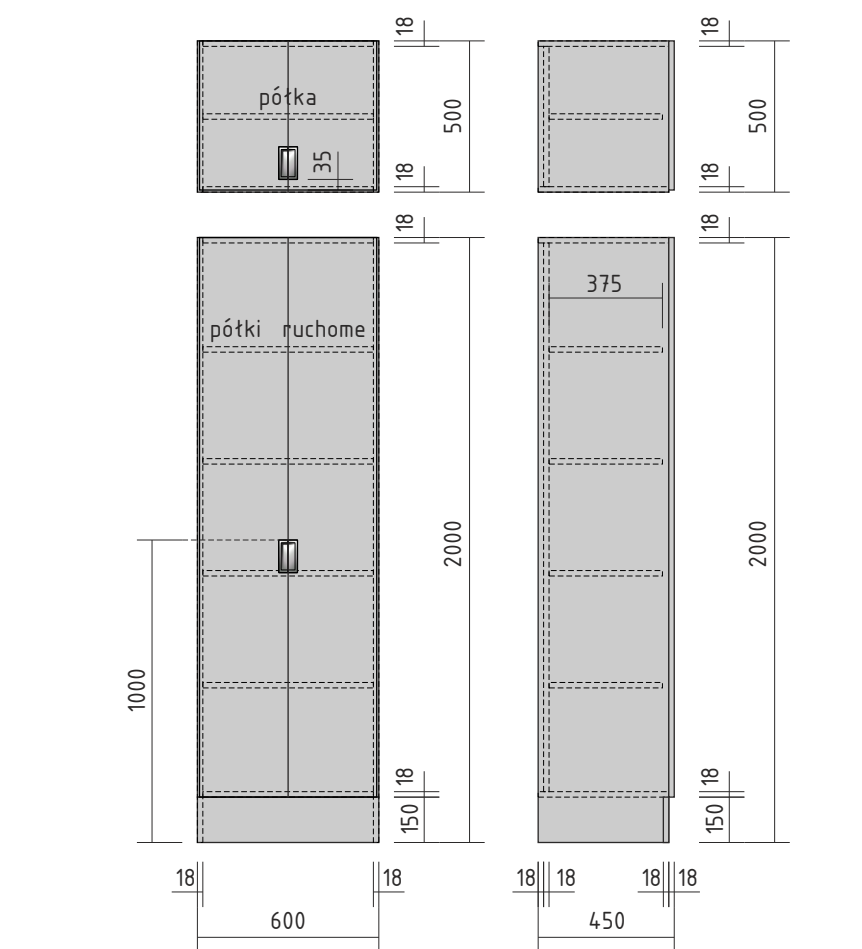

M. MATERIAŁY 60

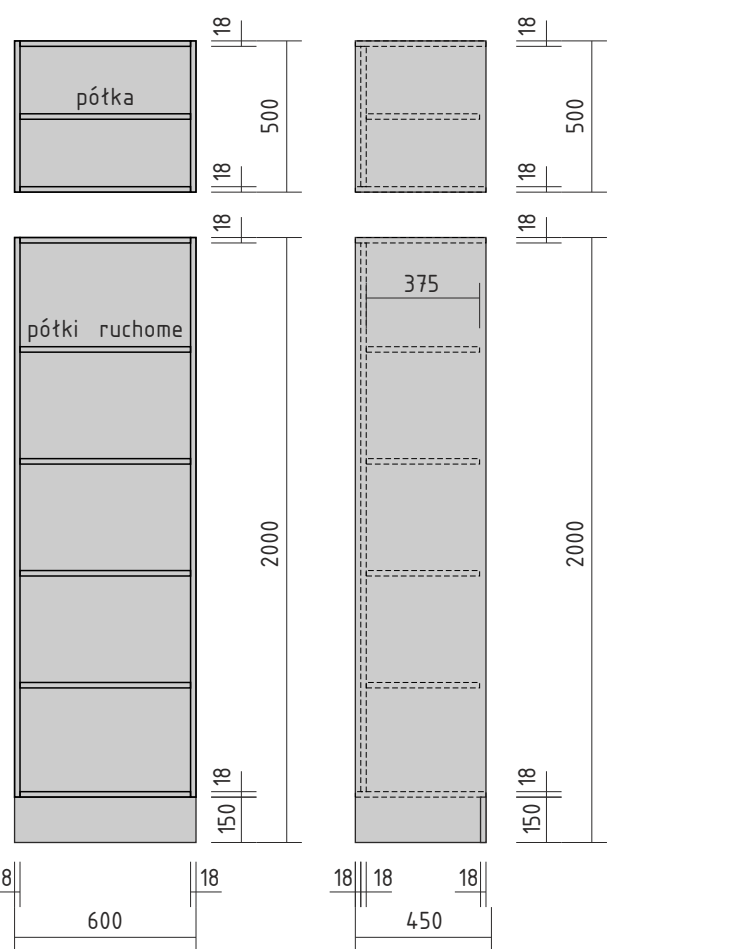

M. MATERIAŁY REGAŁ 60

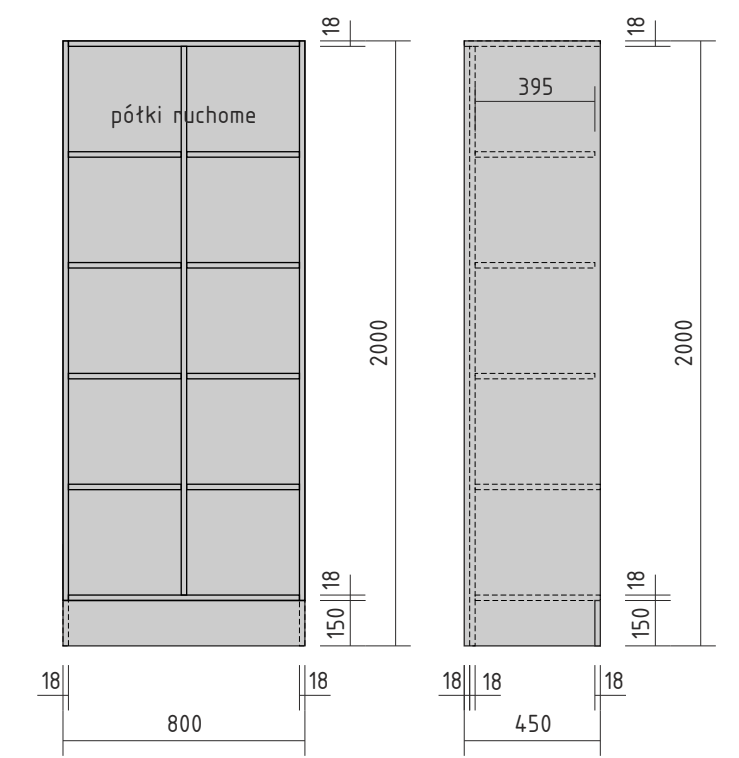

M. ODZIEŻ REGAŁ 80

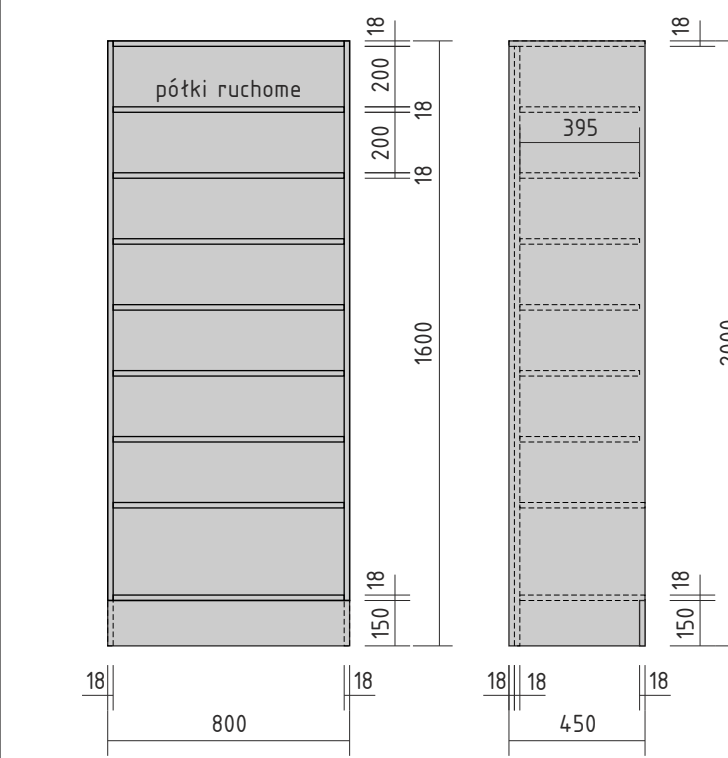

M. BUTY REGAŁ 80

UWAGI:

Korpusy i fronty szafek: płyta melaminowana gr. 18 mm, dekor szary.
 Zabezpieczenie krawędzi frontów: obrzeże PMMA, stal szczołkowana, gr. 2 mm, efekt "3D".
 Zabezpieczenie krawędzi korpusów: obrzeże PCV w kolorze korpusu.
 Fronty wyposażać w zawiasy puszkowe ze zintegrowaną funkcją cichego domyku, kąt otwarcia drzwi 110° oraz uchwyty krawędziowe, wpuszczane.

SZAFY MEDYCZNE M

- M. MATERIAŁY 74** regał "74" bez frontu
- M ZESTAW BIELIZNA 120** 2 szafy "120" 4 fronty
- M ZESTAW BIELIZNA 80** 2 szafy "80" 4 fronty
- M BIELIZNA 100** szafa "100" 2 fronty
- M BIELIZNA 80** szafa "80" 2 fronty
- M ZESTAW SZATNIA 80** 2 szafy "80" 4 fronty
- M ODZIEŻ 80** szafa "80" 2 fronty
- M. MATERIAŁY 60** regał "60" bez frontu
- M. MATERIAŁY REGAŁ 70** regał "70" bez frontu
- M. MATERIAŁY REGAŁ 60** regał "60" bez frontu
- M. ODZIEŻ REGAŁ 80** regał "80" bez frontu
- M. BUTY REGAŁ 80** regał "80" bez frontu

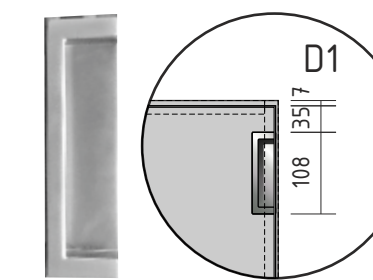

UCHWYT wpuszczany krawędziowy montaż boczny

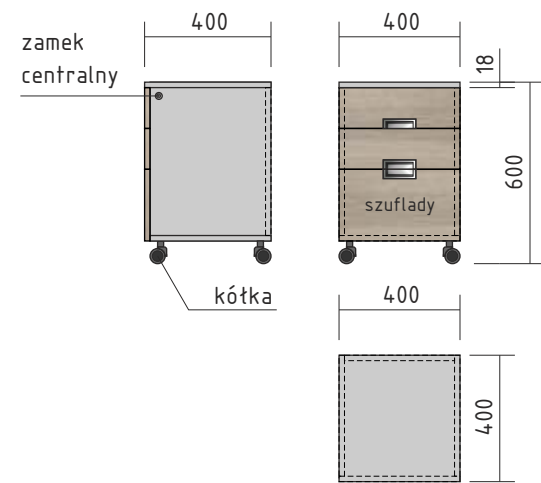

S KONTENER 40

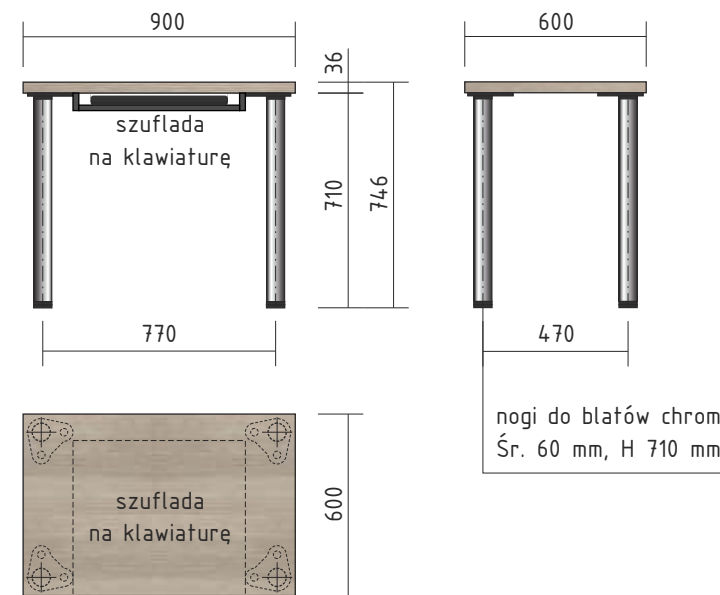

S BIURKO 90

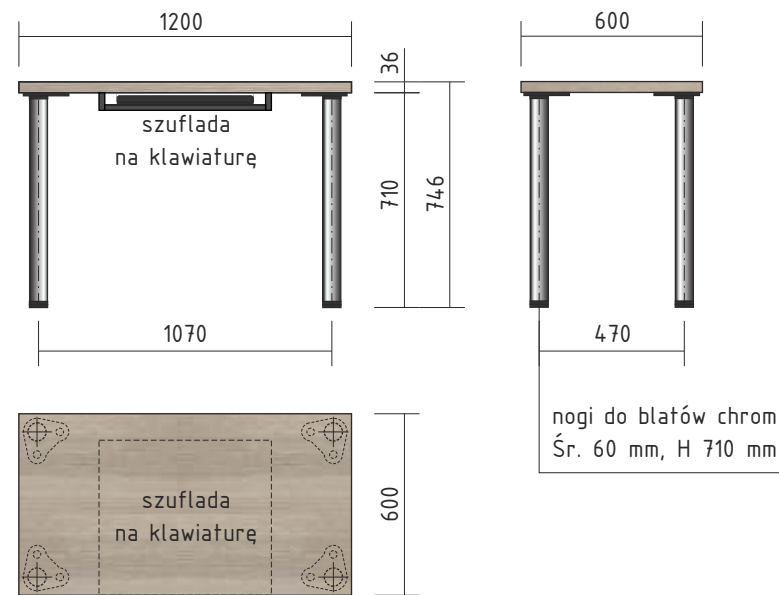

S BIURKO 120

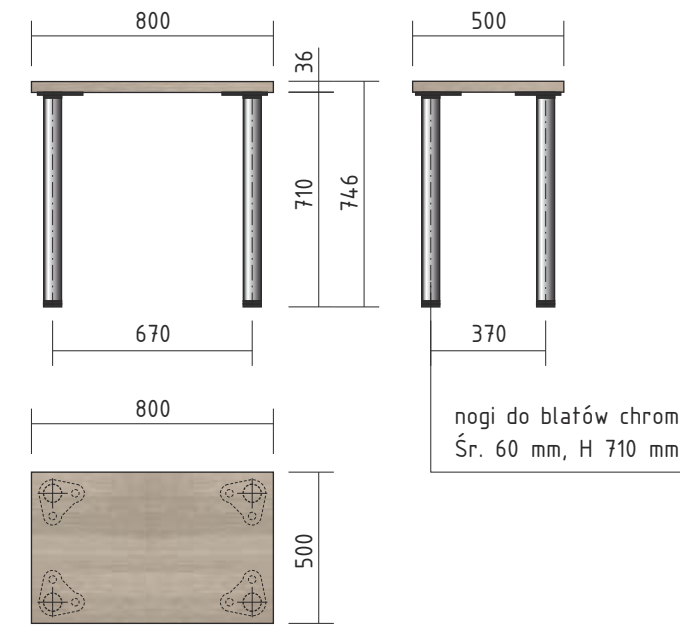

S STÓŁ 80

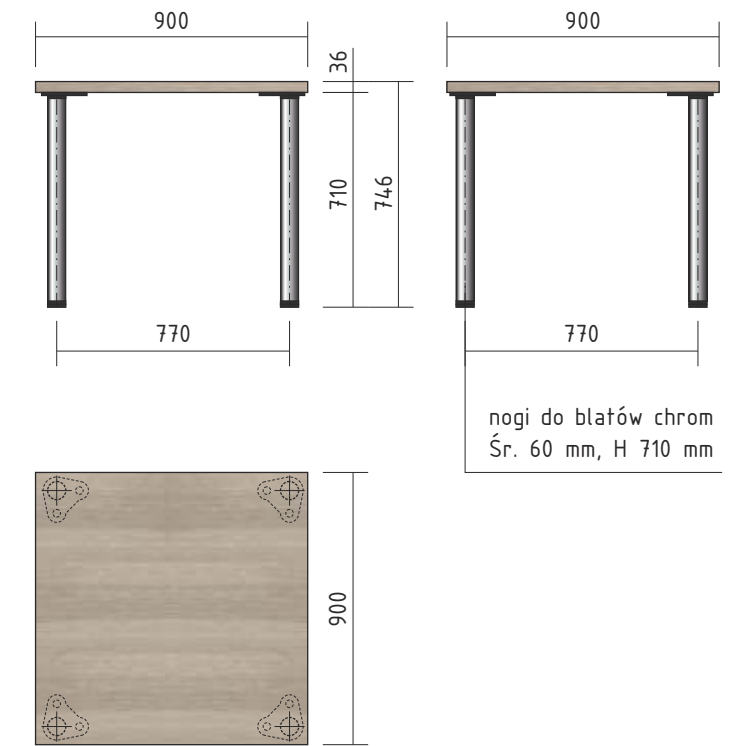

S STÓŁ 90

S DRUKARKA 60

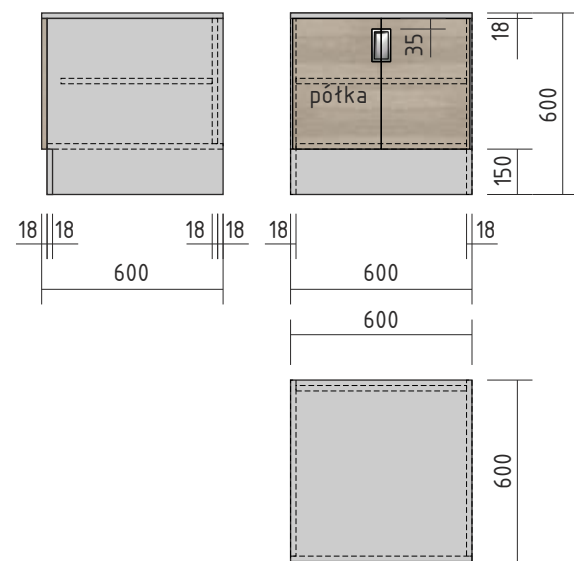

MEBLE SOCJALNE S

S STÓŁ 90	blat 90 x 90
S STÓŁ 80	blat 80 x 50
S BIURKO 120	blat 120 x 60
S BIURKO 90	blat 90 x 60
S KONTENER 40	3 szuflady
S DRUKARKA 60	2 fronty

UWAGI:

Korpus kontenera: płyta melaminowana gr. 18 mm, dekor szary.
 Fronty kontenera: płyta melaminowana gr. 18 mm, dekor jasny jesion, struktura 3D.
 Fronty wyposażić w uchwyty krawędziowe, wpuszczane.
 Zabezpieczenie krawędzi korpusów: obrzeże PCV gr. 2 mm w kolorze szarym.
 Zabezpieczenie krawędzi frontów: obrzeże PCV gr. 2 mm w kolorze dekoru jasny jesion.
 Kontener wyposażić w zamek centralny. Szuflady wykonać na prowadnicach z cichym domykiem.
 Blaty wykonać z płyty melaminowanej, dekor jasny jesion, struktura 3D.
 Krawędzie blatów zabezpieczyć obrzeżem PCV w kolorze blatu.
 Blaty biurka i stołów montować na chromowanych nogach H 710, śr. 60 mm z regulacją wysokości.
 Biurka wyposażić w metalowe uchwyty do podwieszania komputera i wysuwaną półkę pod klawiaturę w kolorze szarym.

blaty w kolorze popielatym, mat + obrzeże PMMA, dekor stal szcztokowana, efekt „3D”

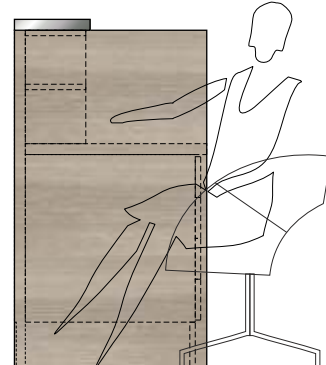
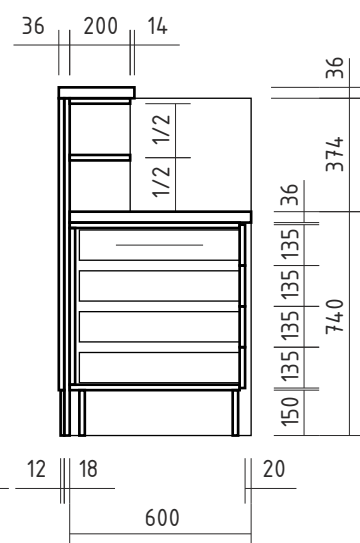
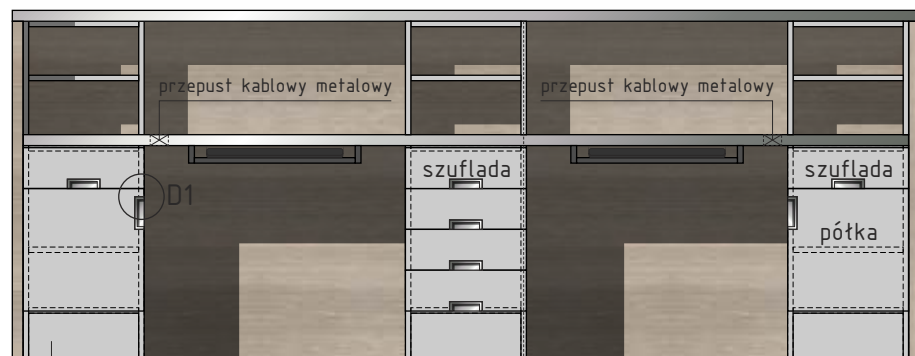

Front i boki wyspy: płyta melaminowana gr. 18 mm, dekor jasny jesion, struktura 3D.
Zabezpieczenie krawędzi: obrzeże PCV w kolorze dekoru.



blaty w kolorze popielatym, mat + obrzeże PMMA, dekor stal szcztokowana, efekt „3D”

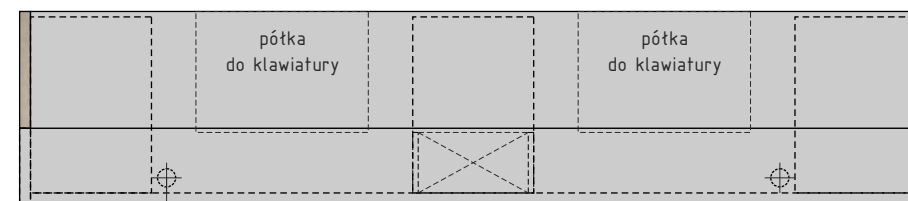

Korpusy i fronty szafek płyta melaminowana gr. 18 mm, dekor popiel, mat.
Zabezpieczenie krawędzi korpusów: obrzeże PCV w kolorze dekoru.
Zabezpieczenie krawędzi frontów: obrzeże PMMA, dekor stal szcztokowana, efekt „3D”.
UWAGA:
wyspę wyposażić w dwa wózki pod komputer w kolorze szarym i dwie półki pod klawiaturę w kolorze szarym.

A WYSPA 300 1:25

UWAGI:
Front i boki wyspy: płyta melaminowana gr. 18 mm, dekor jasny jesion, struktura 3D.
Zabezpieczenie krawędzi: obrzeże PCV w kolorze frontu.
Korpusy i fronty szafek: płyta melaminowana gr. 18 mm, dekor popielaty, mat.
Zabezpieczenie krawędzi frontów: obrzeże PMMA, dekor stal szcztokowana, gr. 2 mm.
Zabezpieczenie krawędzi korpusów: obrzeże PCV w kolorze dekoru.
Błaty wyspy gr. 36 mm, dekor popielaty + obrzeże PMMA, dekor stal szcztokowana, gr.2 mm, z efektem „3D”.
Szuflady w szafkach wykonać na prowadnicach z cichym domykiem.
Fronty wyposażić w zawiasy puszkowe ze zintegrowaną funkcją cichego domyku.

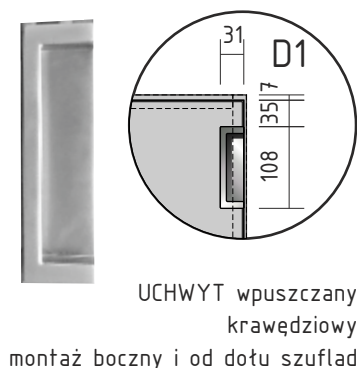
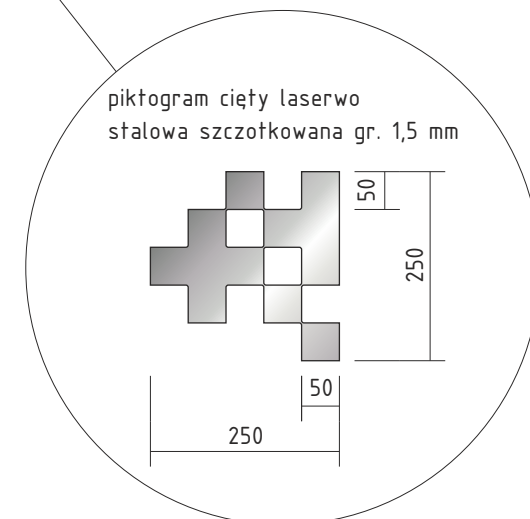

UCHWYT wpuszczany krawędziowy montaż boczny i od dołu szuflad

A + B

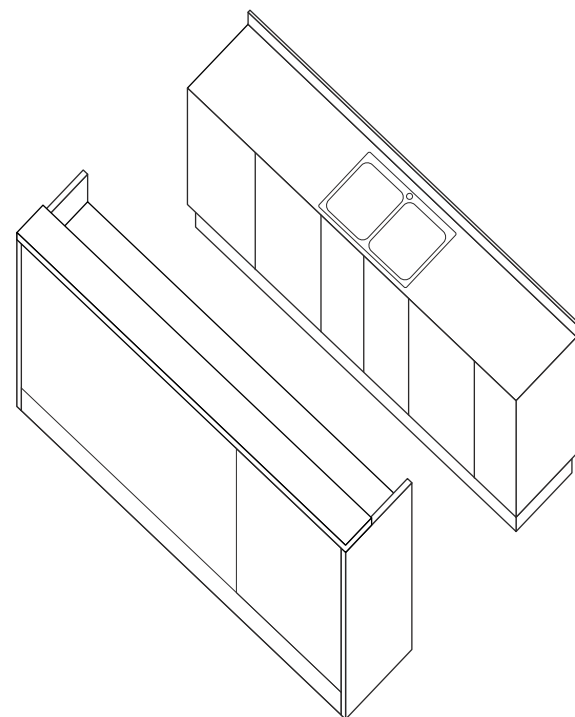

B ZAPLECZE DLA WYSPY W SYSTEMIE M 720 (PRZYKŁADOWY ZESTAW) 1:25

zabezpieczenie krawędzi: obrzeże PMMA stal szcztokowana efekt „3D”

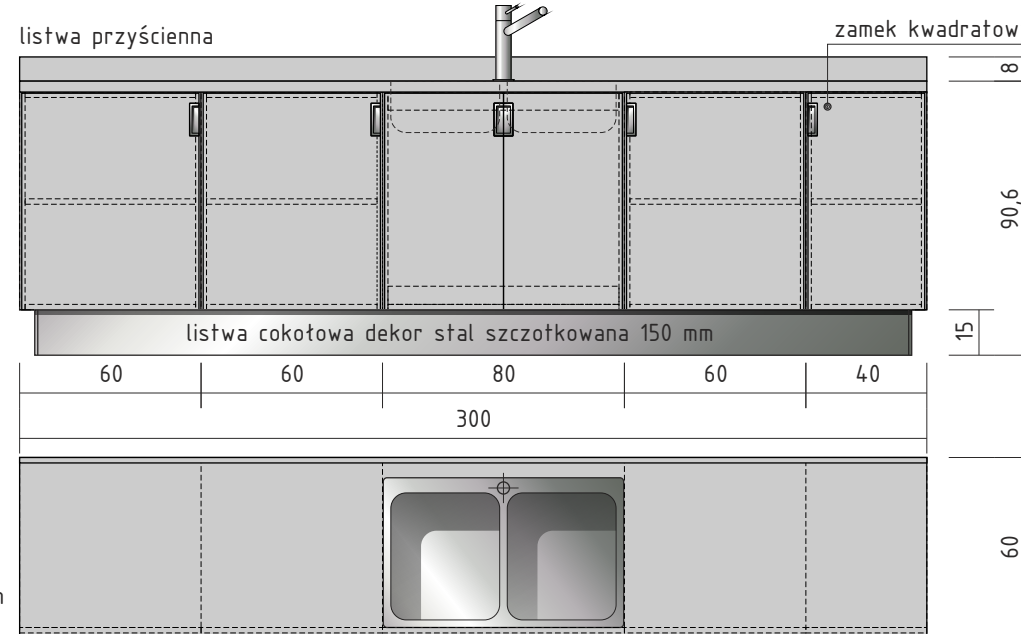

UWAGI:
Korpusy i fronty szafek: płyta melaminowana gr. 18 mm dekor popielaty, mat.
Zabezpieczenie krawędzi korpusów: obrzeże PCV gr. 2 mm w kolorze korpusu.
Zabezpieczenie krawędzi frontów: obrzeże PMMA, dekor stal szcztokowana, efekt „3D”.
Błat gr. 38 mm postformingowany, krawędź „U”, kolor jasny szary.
Krawędzie blatu zabezpieczyć profilem z aluminium anodowanego.
Listwa przyścienna: płyta melaminowana gr. 18 mm, dekor jasny szary.
Krawędzie listwy zabezpieczyć obrzeżem PCV gr. 2 mm w kolorze dekoru.

blaty w kolorze popielatym
 obrzeże PMMA, dekor stal szczołkowana, efekt „3D”



Front i boki wyspy: płyta melaminowana gr. 18 mm, dekor jasny jesion, struktura 3D.
 Zabezpieczenie krawędzi: obrzeże PCV w kolorze frontu

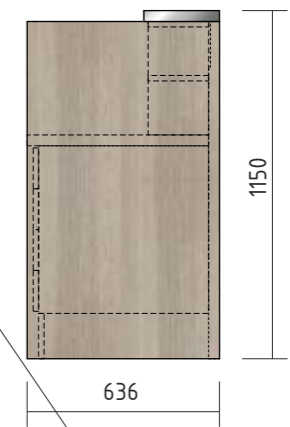
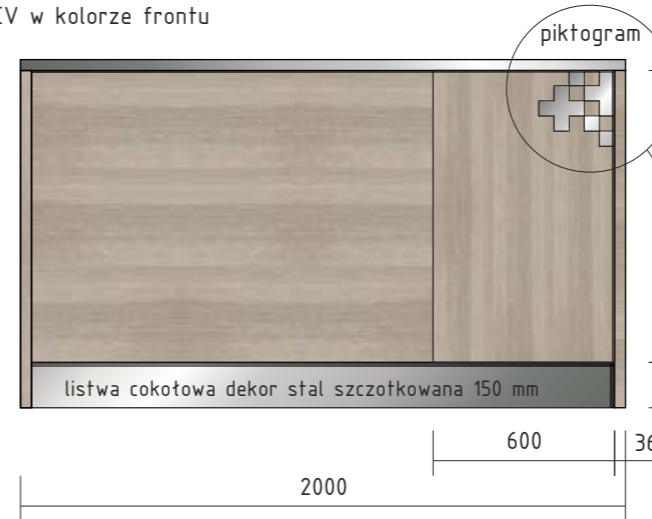
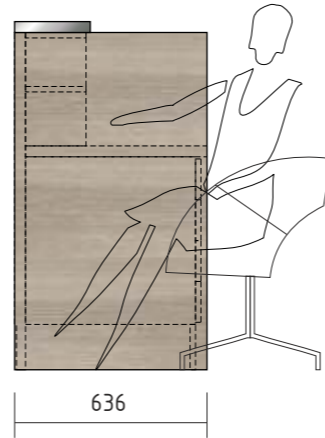

Korpus i fronty szafki: płyta melaminowana gr. 18 mm, dekor popielaty.
 Zabezpieczenie krawędzi korpusu: obrzeże PCV w kolorze korpusu
 Zabezpieczenie krawędzi frontów:
 obrzeże PMMA, dekor stal szczołkowana.
 UWAGA:
 wyspę wyposażać w wózek pod komputer w kolorze szarym
 i półkę do klawiatury w kolorze szarym.

WYSPA 200 1:25

blaty w kolorze popielatym
 obrzeże PMMA, dekor stal szczołkowana z efektem „3D”

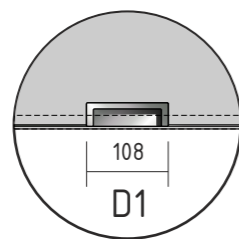
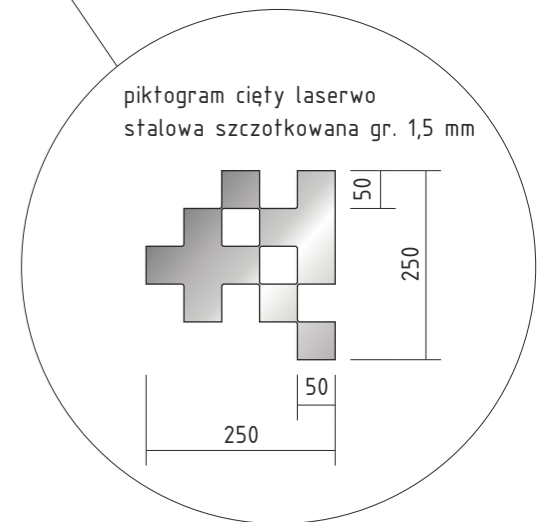
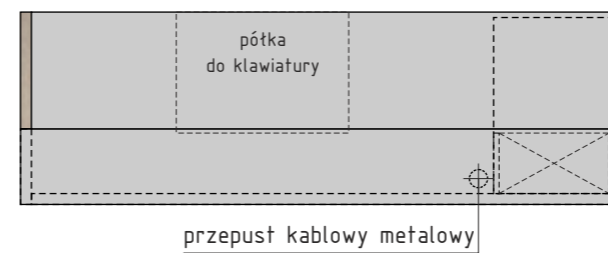

UCHWYT wpuszczany
 krawędziowy
 montaż od dołu szuflad

UWAGI:

Front i boki wyspy: płyta melaminowana gr. 18 mm, dekor jasny jesion, struktura 3D.
 Na froncie zastosować listwę cokotową dekor stal szczołkowana 150 mm.
 Zabezpieczenie krawędzi: obrzeże PCV w kolorze frontu.
 Korpusy i fronty szafek: płyta melaminowana gr. 18 mm, dekor popielaty.
 Zabezpieczenie krawędzi frontów: obrzeże PMMA, dekor stal szczołkowana, gr. 2 mm, efekt "3D".
 Zabezpieczenie krawędzi korpusu: obrzeże PCV w kolorze korpusu.
 Blaty wyspy gr. 36 mm, dekor popielaty + obrzeże PMMA, dekor stal szczołkowana, gr. 2 mm, efekt "3D".
 Szuflady w szafce wykonać na prowadnicach z cichym domykiem.

PRZEKRÓJ A-A

nisza, blaty i półki
w kolorze uzupełniającym

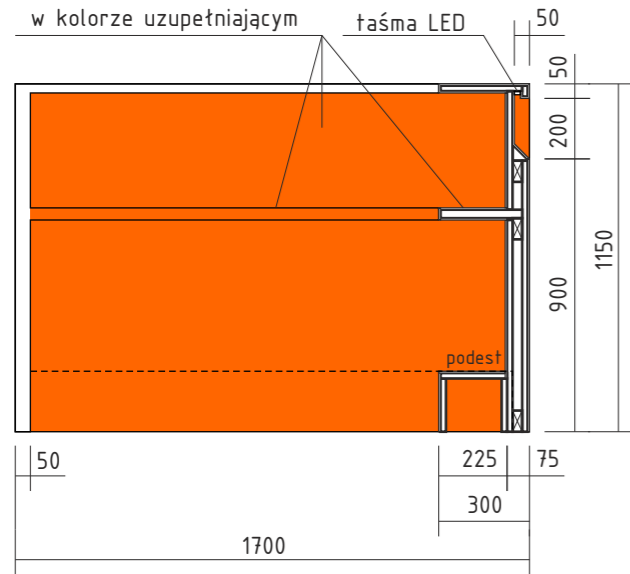

PRZEKRÓJ B-B

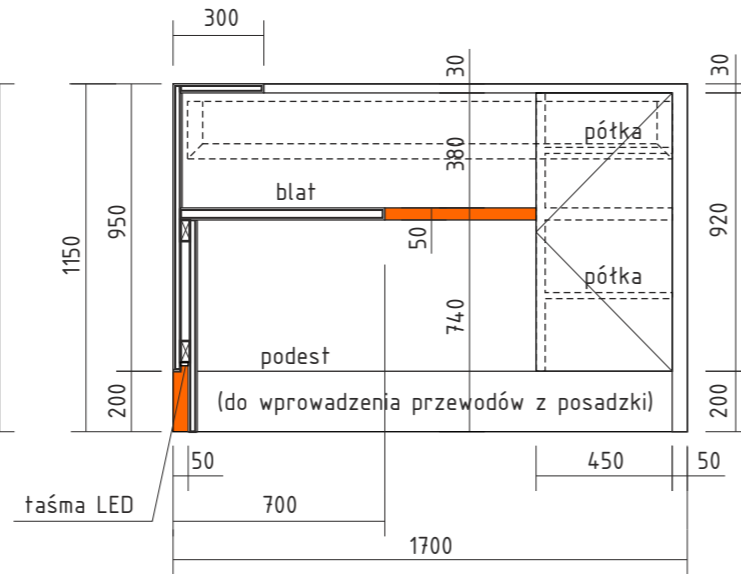

WIDOKI

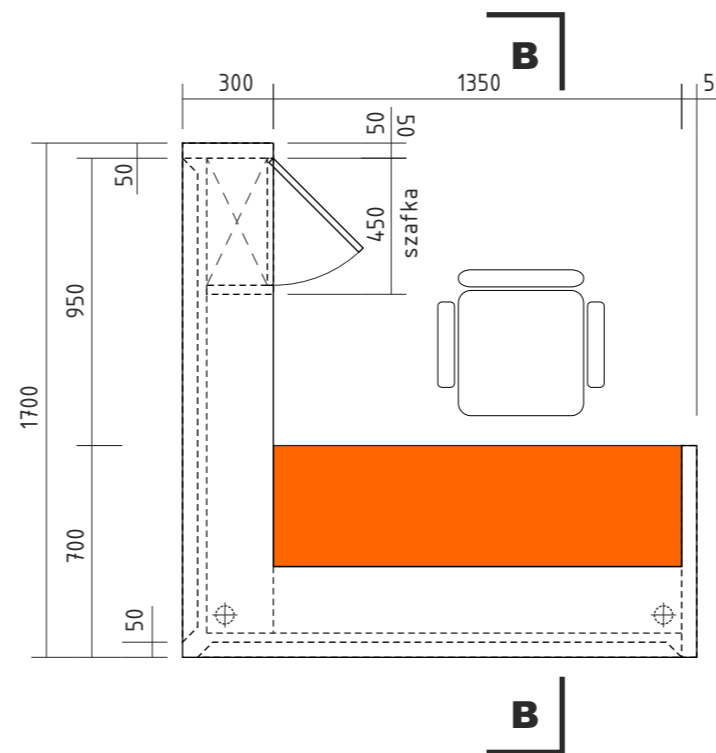
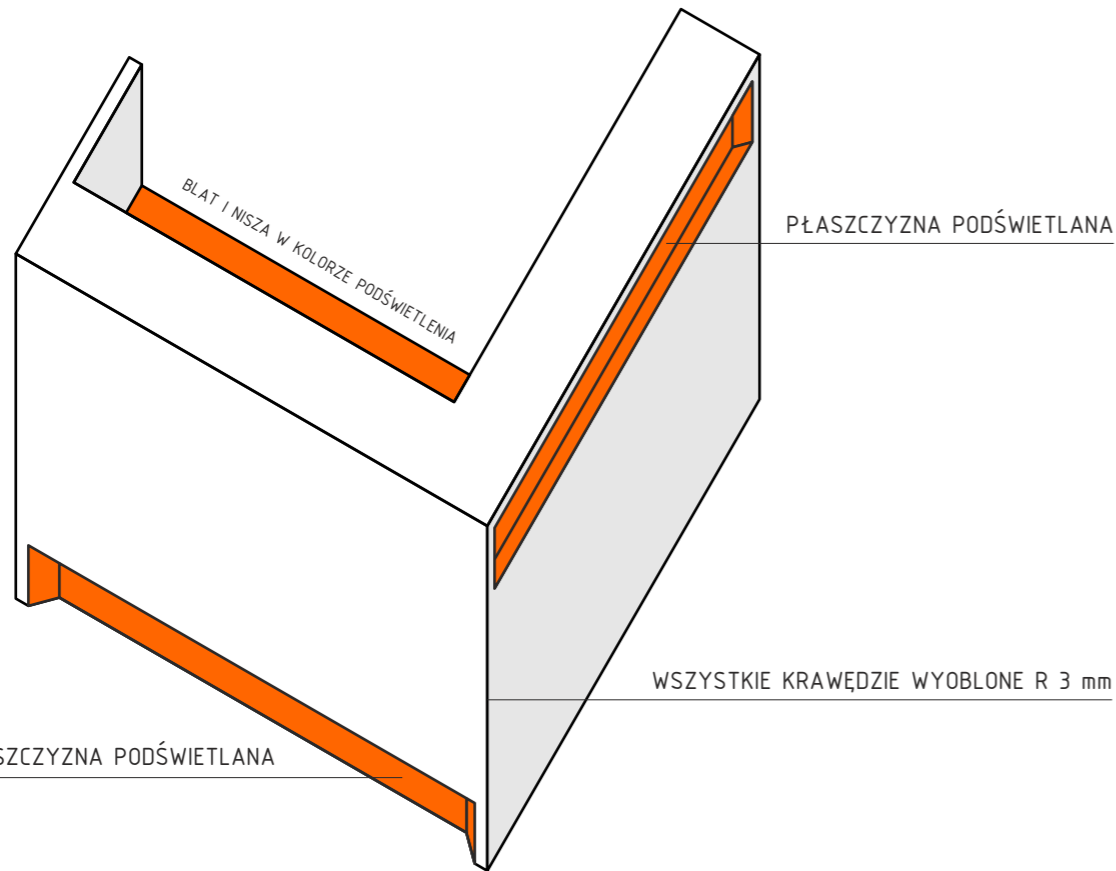
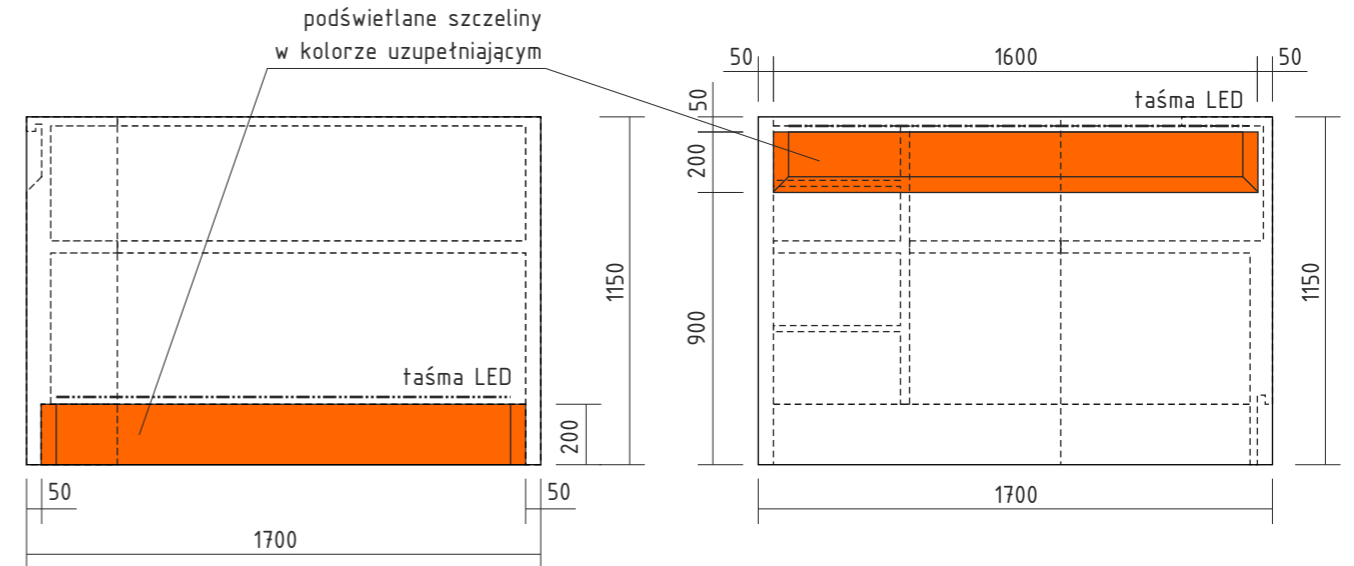

MODUŁ LEWY 4 szt.
Oddział Ortopedii
Oddział Neurologii
Oddział Ginekologii
Oddział Wewnętrzny

MODUŁ PRAWY 3 szt.
Oddział Chirurgii
Oddział Potożnictwa
Oddział Rehabilitacji

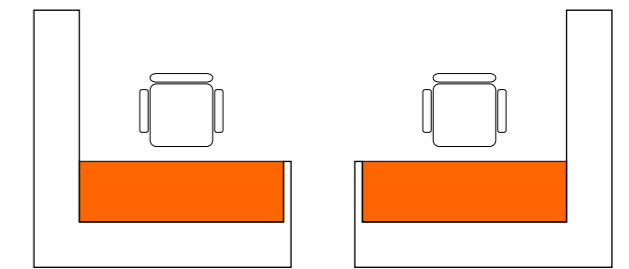

ZESTAWIENIE KOLORÓW

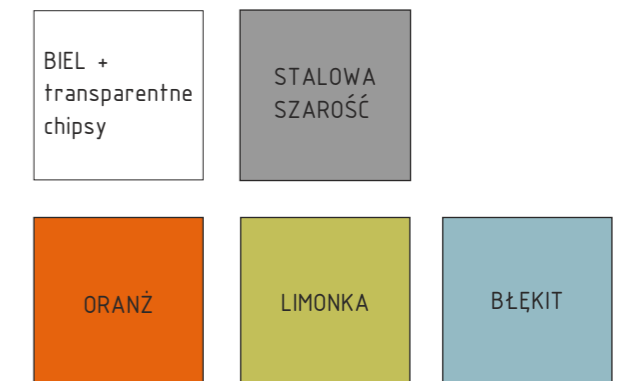

UWAGI:

Stanowisko wykonać w formie monolitu, w technologii konglomeratów akrylowo-mineralnych.

Kolor wiodący konglomeratu do decyzji inwestora przed realizacją:

BIEL z transparentnymi chipsami.

Kolory uzupełniające :

STALOWA SZAROŚĆ | ORANŻ | LIMONKA | BŁĘKIT.

Wszystkie krawędzie wyoblić promieniem 3 mm.

Podesty od strony operatora wykonać jako demontowalne dla prowadzenia instalacji elektrycznej i komputerowej.

We frontach stosować zawiasy puszkowe ze zintegrowaną funkcją cichego domyku.

W częściach widocznych blatu zastosować metalowe przepusty kablowe.

Instalację oświetlenia LED ukryć w konstrukcji lady z możliwością wymiany transformatorów.

SZPITAL POWIATOWY WE WRZEŚNI Sp. z o.o.

STANOWISKO PIELĘGNIARSKIE 1:25

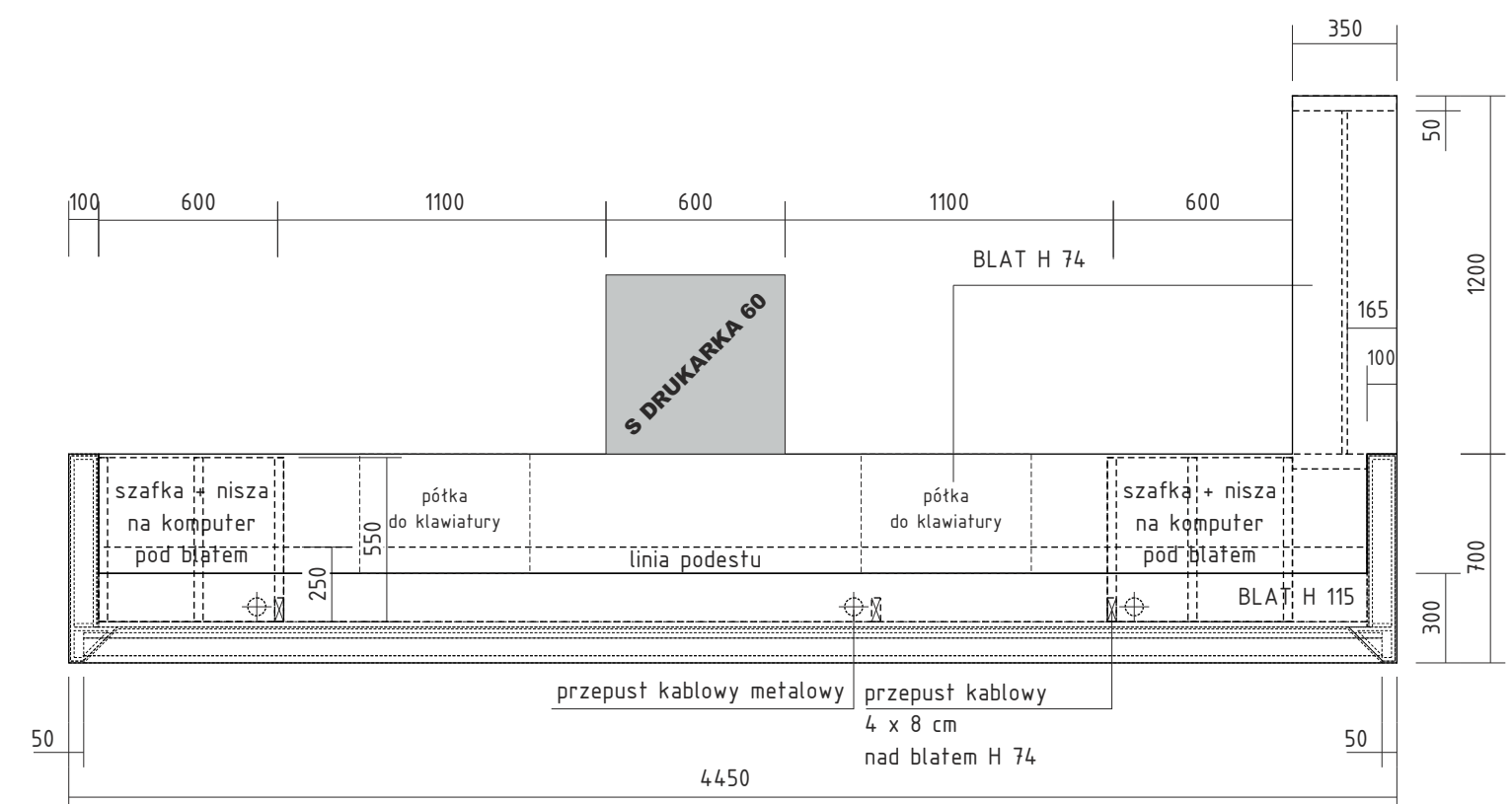
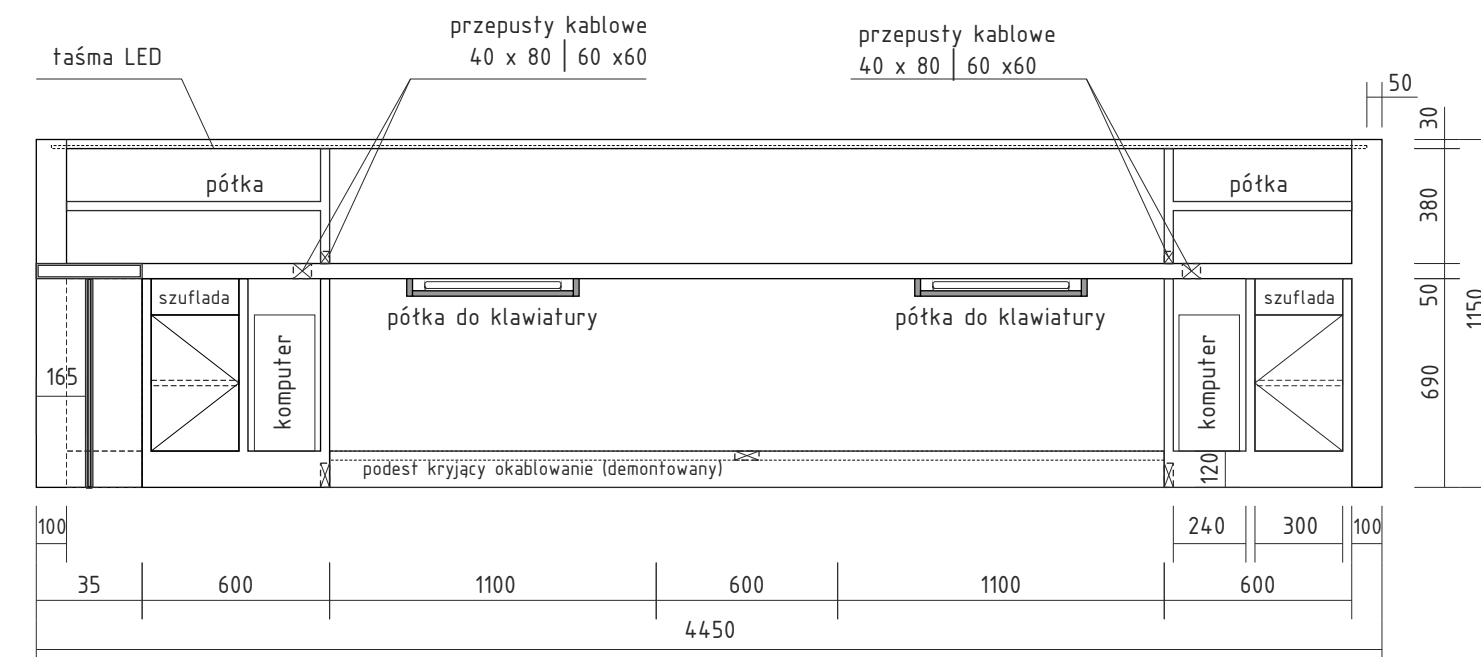
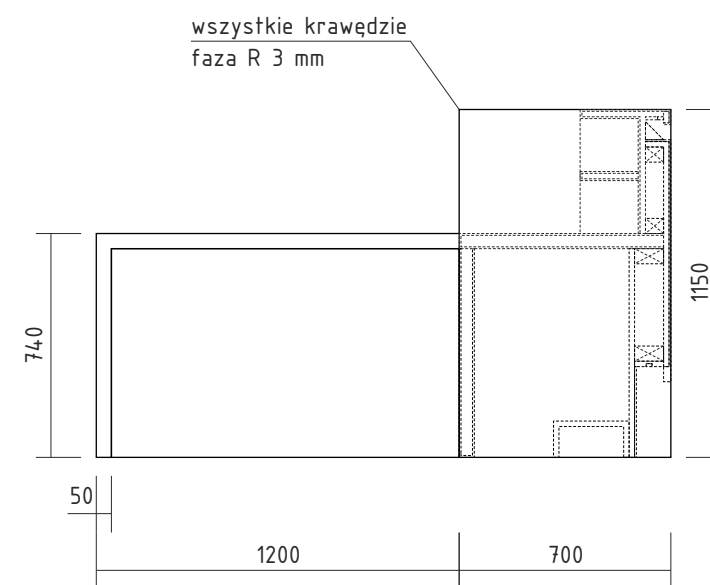
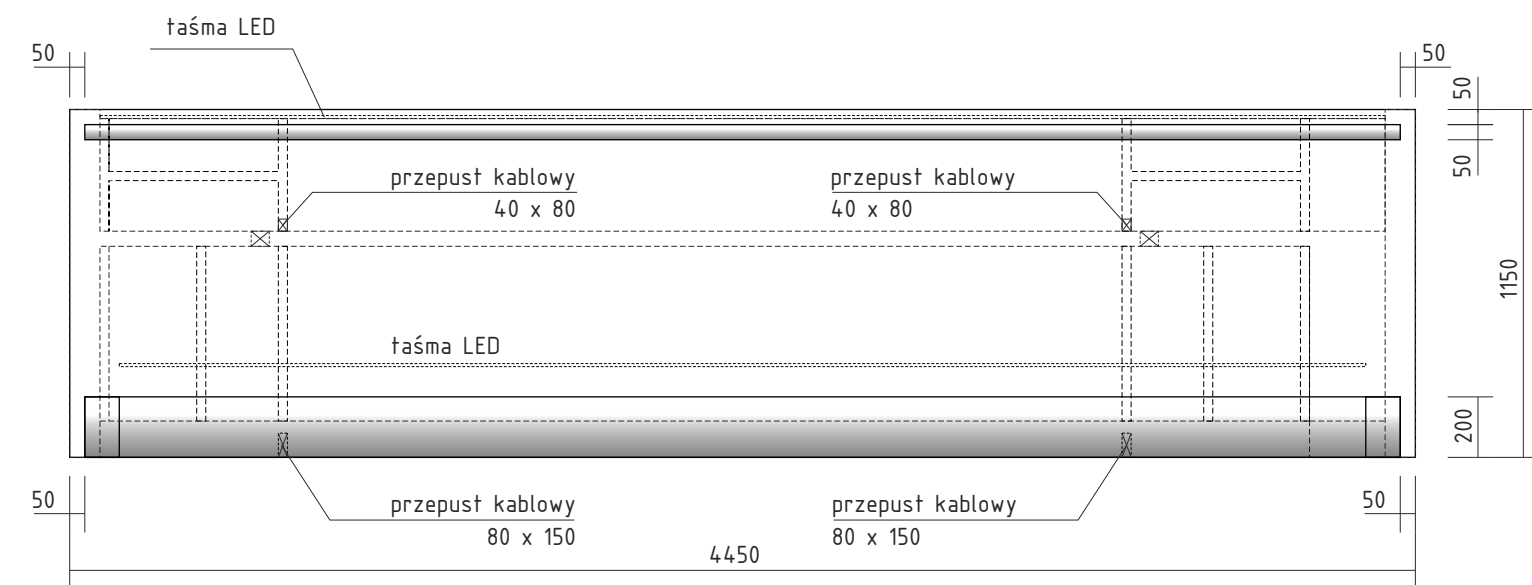
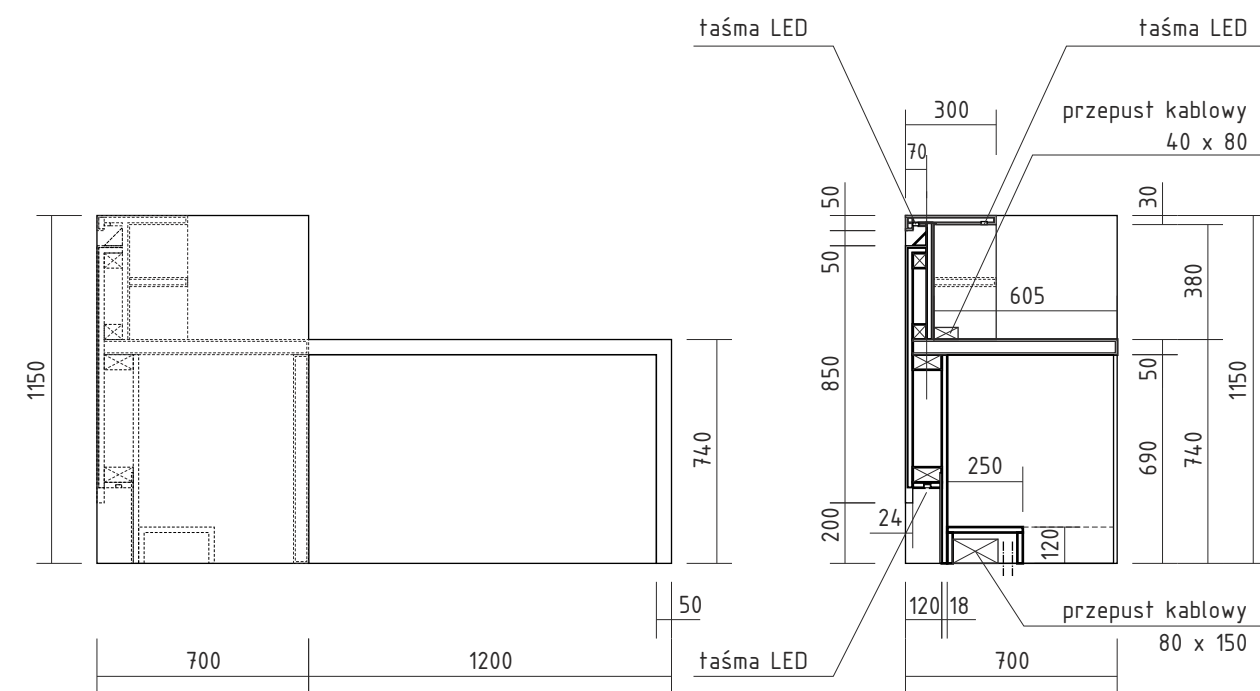

LADA HOL 1:25

UWAGI:

- Ladę wykonać w formie monolitu, w technologii konglomeratów akrylo-mineralnych.
- Kolor konglomeratu do decyzji inwestora przed realizacją: BIAŁY Z TRANSPARENTNYMI CHIPSAMI.
- Wszystkie krawędzie lady wyoblić promieniem 3 mm.
- Podesty od strony operatora wykonać jako demontowalne dla prowadzenia instalacji elektrycznej i komputerowej.
- Szuflady w szafkach wykonać na prowadnicach z cichym domykiem.
- Fronty wyposażać w zawiasy puszkowe ze zintegrowaną funkcją cichego domyku.
- W częściach widocznych lady zastosować metalowe przepusty kablone.
- Instalację oświetlenia LED ukryć w konstrukcji lady z możliwością wymiany transformatorów.

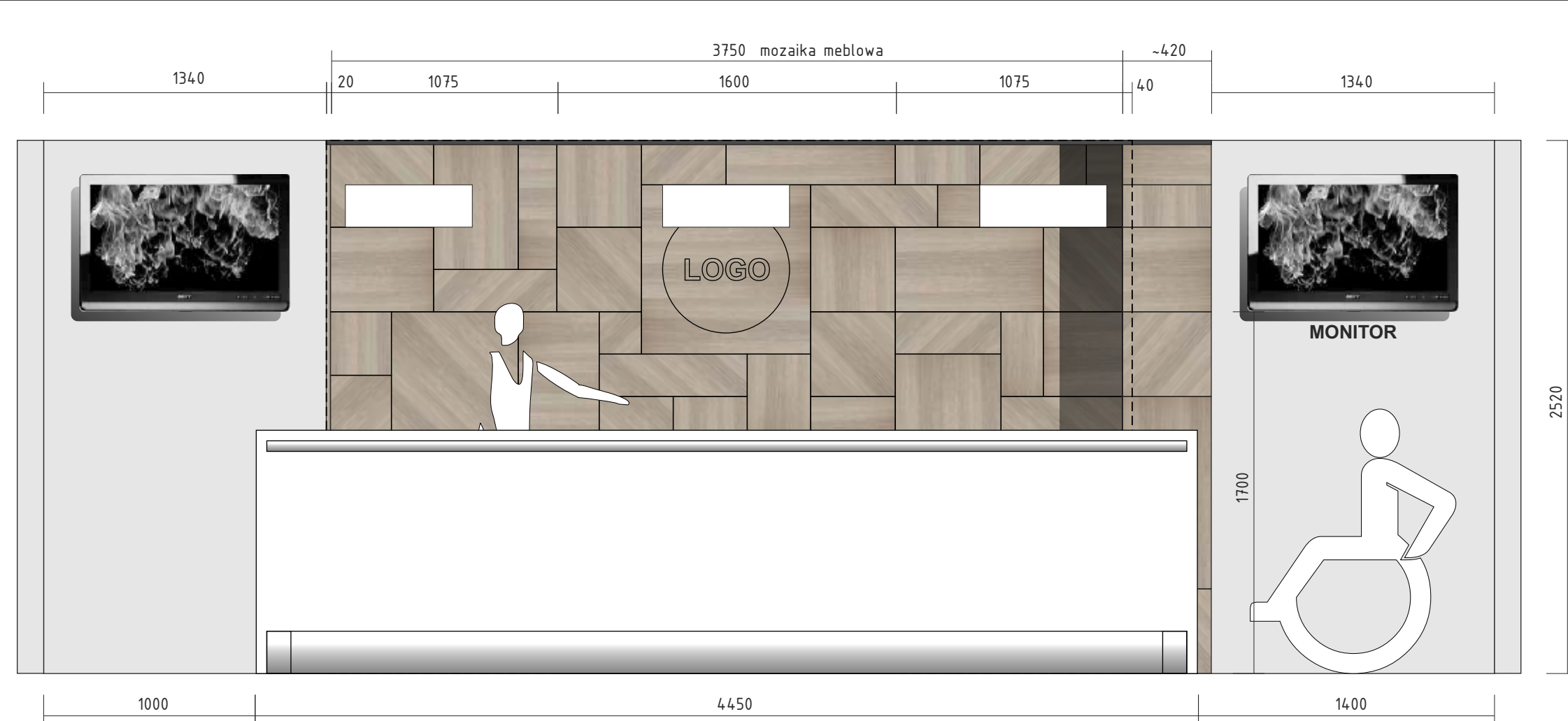

WIDOK Z LADA 1:25

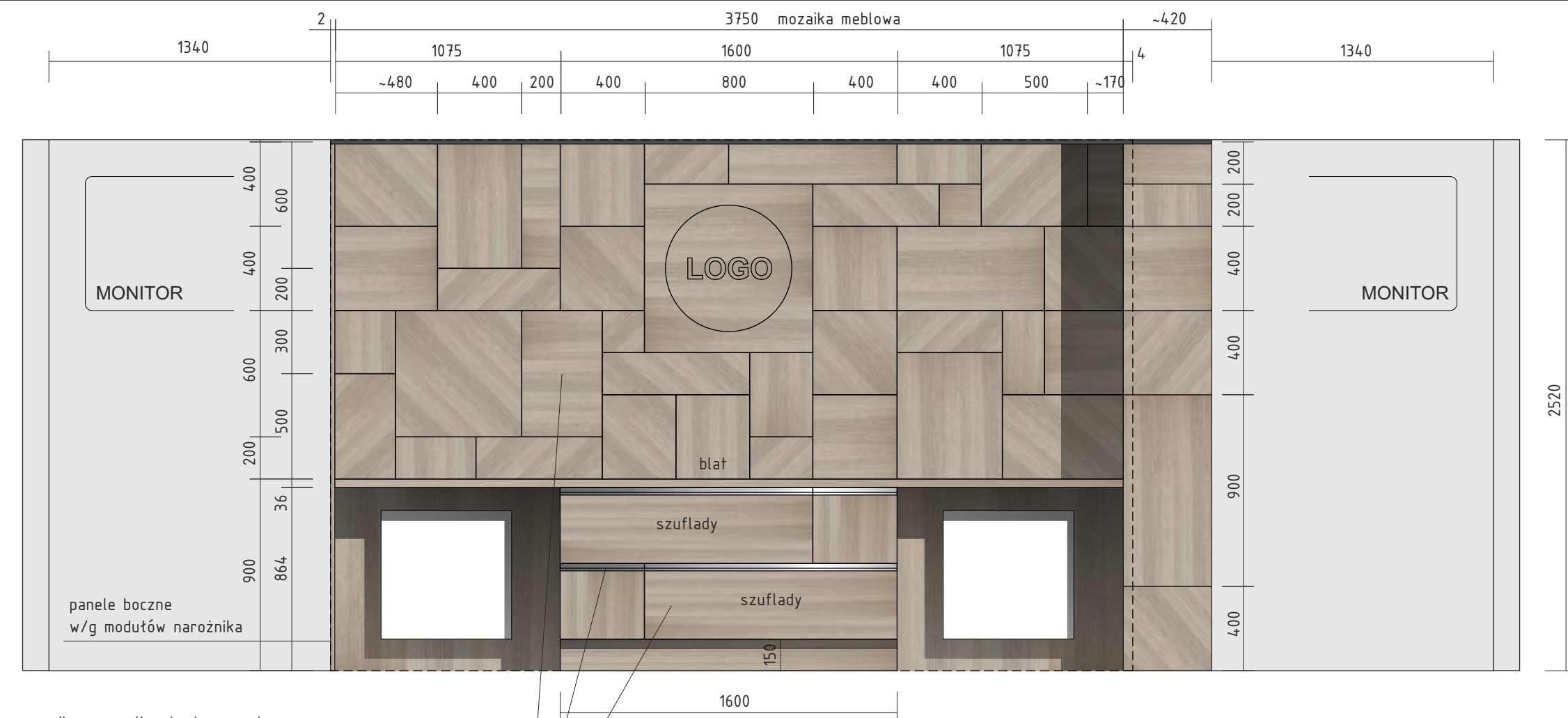
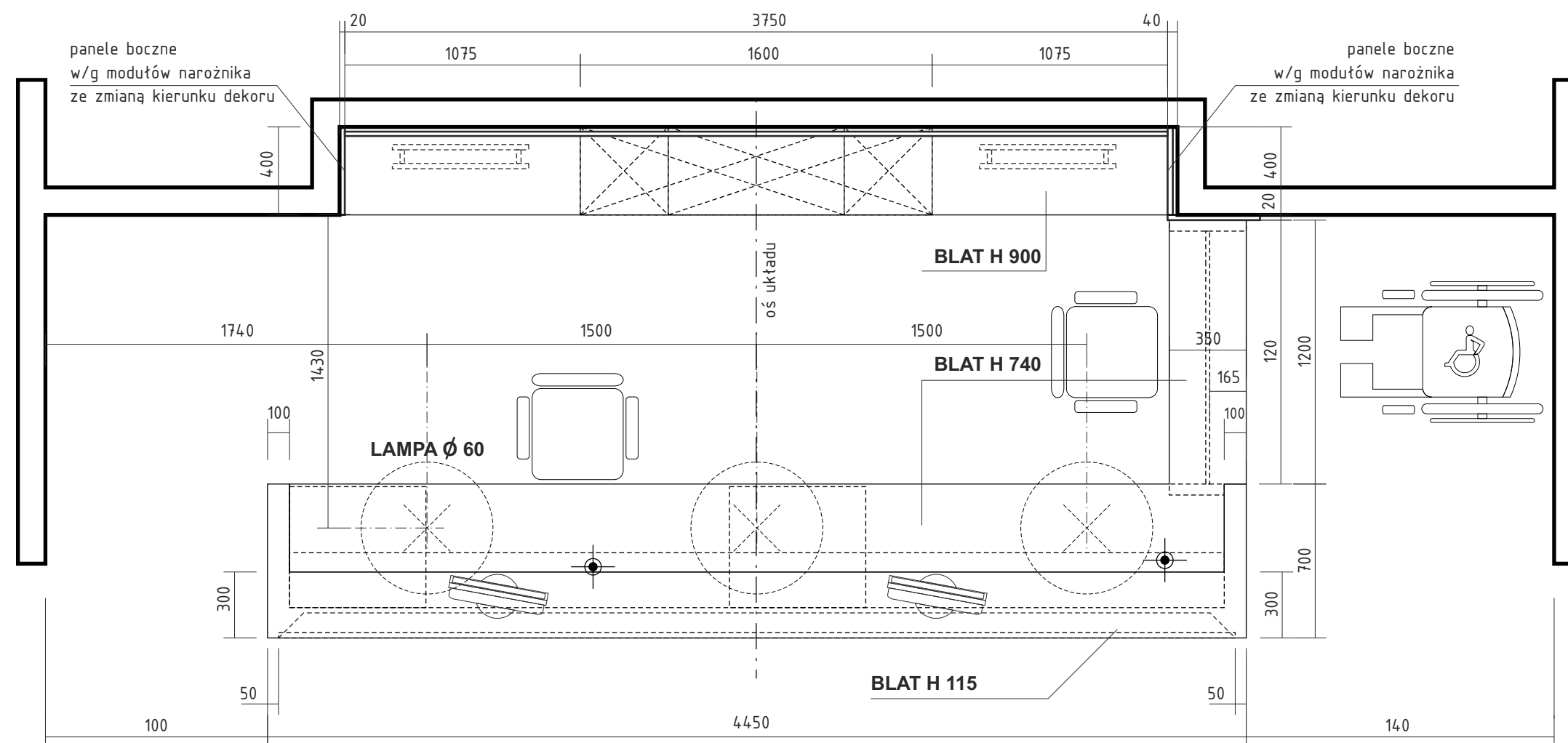

ŚCIANA Z MOZAIKĄ W HOLU GŁÓWNYM 1:25

mozaika z paneli melaminowanych
dekor jasny jesion, struktura 3D
z obrzeżami w kolorze dekoru

uchwty krawędziowe | wpuszczane | aluminium anodowane
szuflady na prowadnicach z cichym domykiem

UWAGI:

Okładzinę ściany, blat i szafkę z szufladami wykonać z paneli melaminowanych, dekor jasny jesion, struktura 3D.
Krawędzie paneli i frontów zabezpieczyć obrzeżem PCV gr. 2 mm w kolorze dekoru.
W okładzinie ściany zachować podziały paneli i kierunki dekoru.
Szuflady w szafce wykonać na prowadnicach z cichym domykiem.
Blat gr. 36 mm wykonać w kolorze paneli

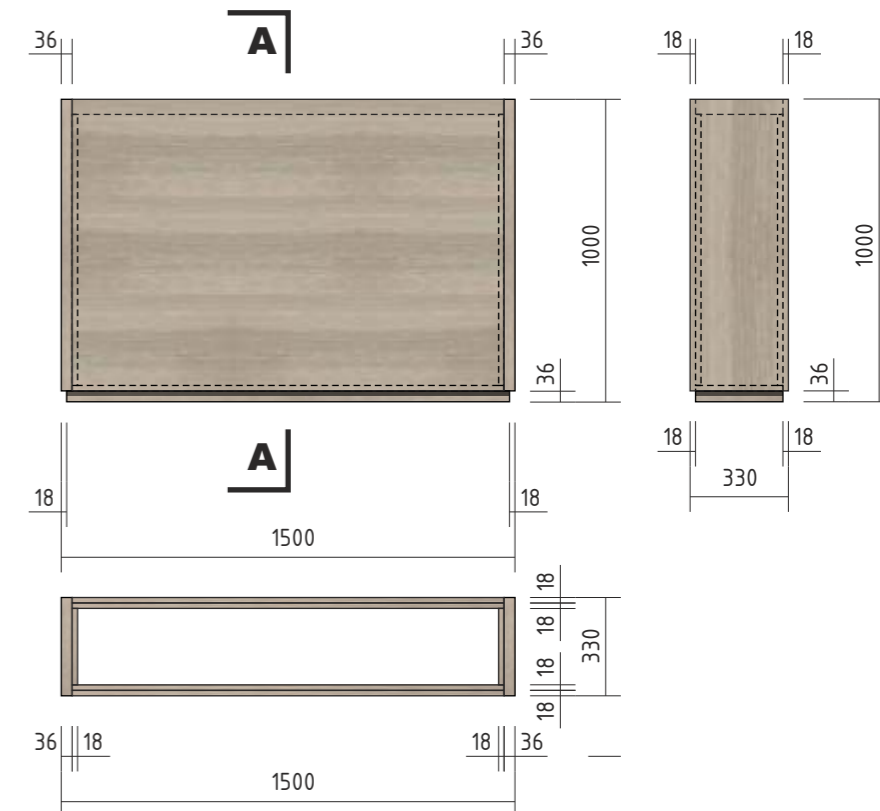
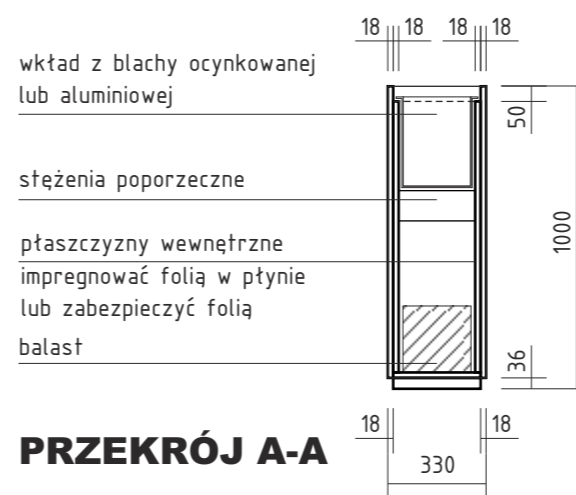

DONICA | PRZEGRODA 1500
1 szt.

DONICA | PRZEGRODA 1200
6 szt.

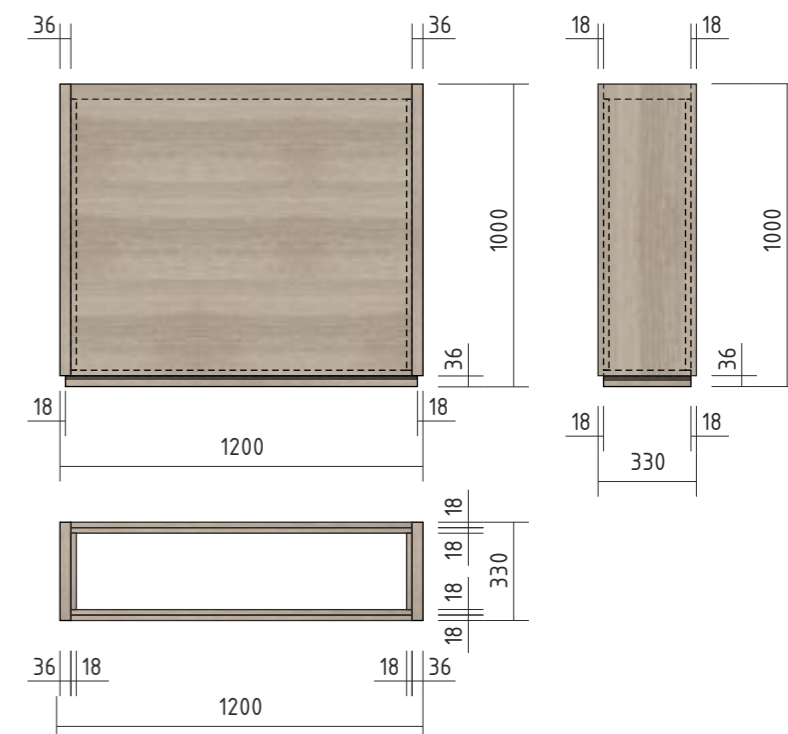

UWAGI:

Front i boki donicy: płyta melaminowana, dekor jasny jesion, struktura 3D.

Zabezpieczenie krawędzi: obrzeże PCV gr. 2 mm w kolorze dekoru.

Zachować wskazany kierunek dekoru na poszczególnych bokach.

Wkład na rośliny wykonać z blachy ocynkowanej lub aluminiowej.

Płasczyny wewnętrzne impregnować folią w płynie lub zabezpieczyć folią ogrodową.

Na dnie donicy umieścić demontowalny, wilgocioodporny balast.

SZPITAL POWIATOWY WE WRZEŚNI Sp. z o.o.

DONICA | PRZEGRODA 1500 / 1200 1:25

Proj. arch. wętrz Michał Kaźmierski | 08.2013

T: 602 265 541

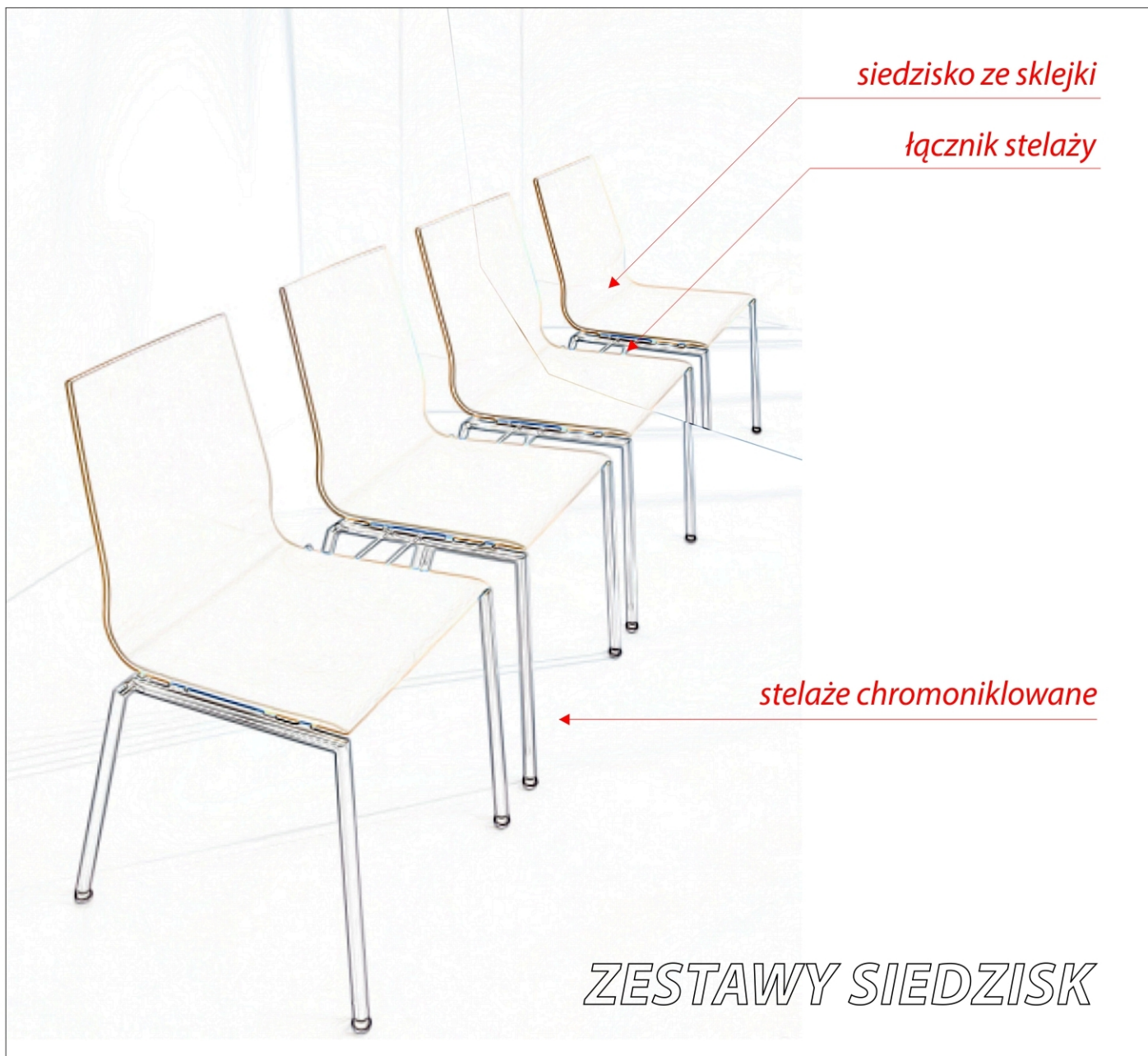



SYSTEM S 720

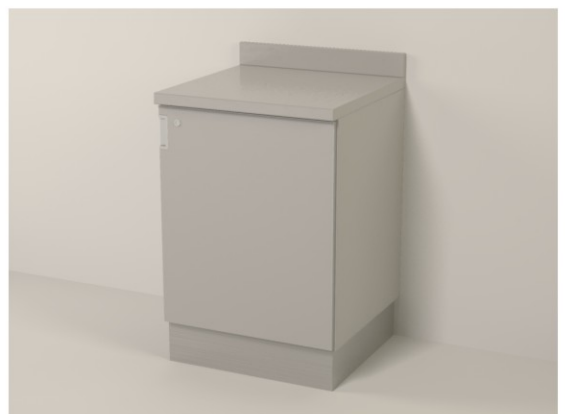

SYSTEM M 720

SZPITAL POWIATOWY WE WRZEŚNI Sp. z o.o.

SYSTEM 720

konceptcja

Proj. arch. wętrz Michał Kaźmierski | 08.2013

T: 602 265 541

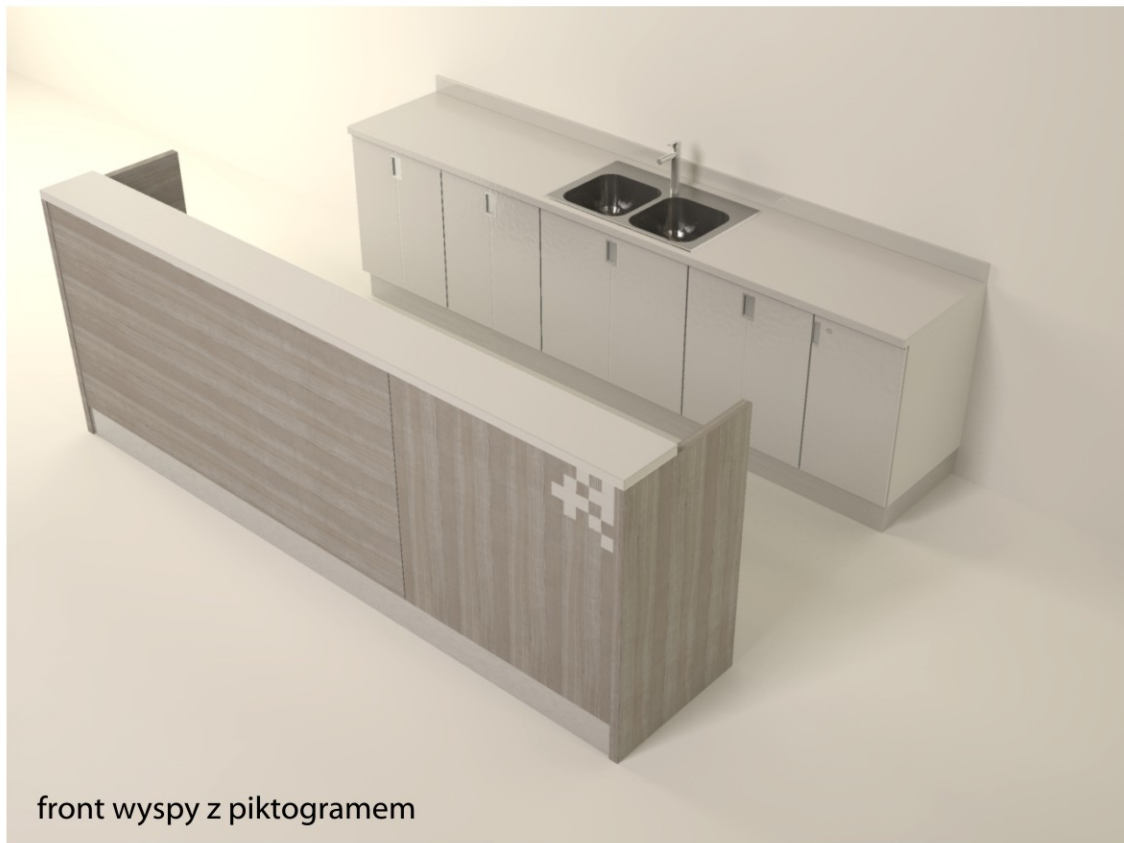

front wyspy z piktogramem

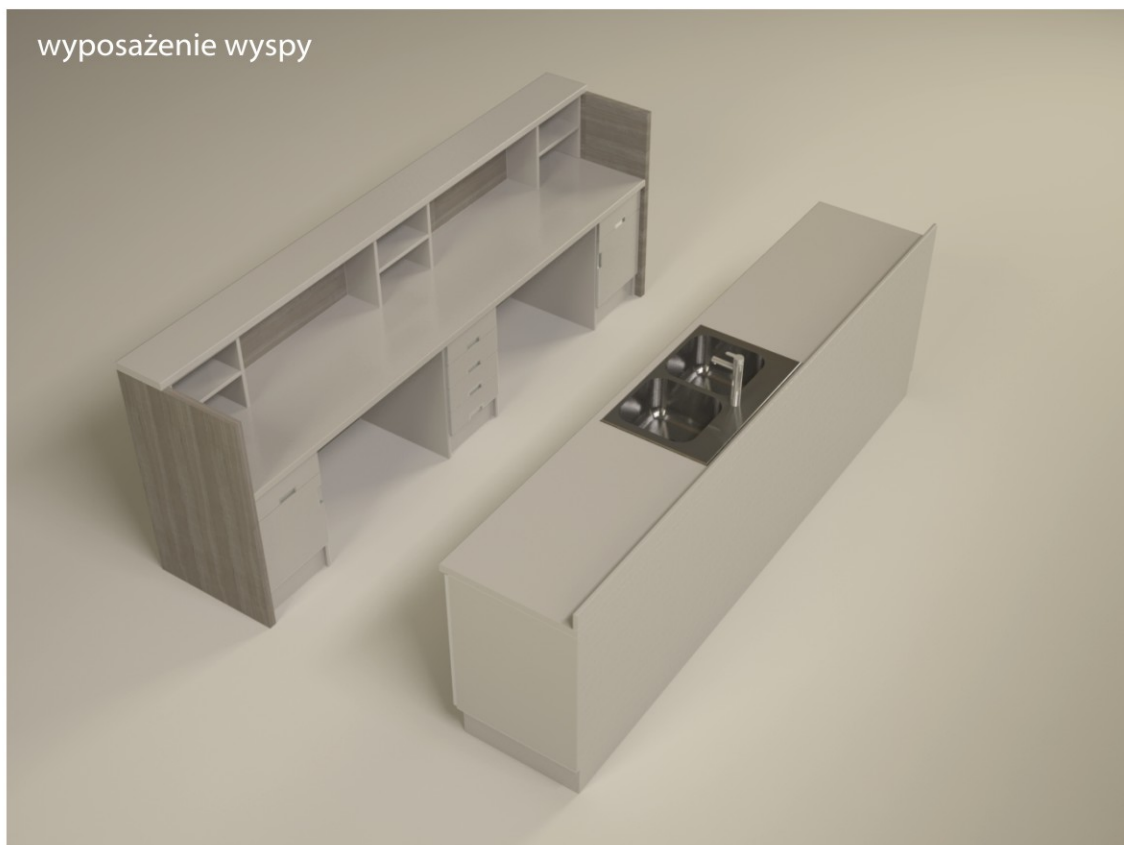

wyposażenie wyspy

SZPITAL POWIATOWY WE WRZEŚNI Sp. z o.o.
WYSPA 300 **koncepcja**

Proj. arch. wewnątrz Michał Kaźmierski | 08.2013 T: 602 265 541

szczelina pod blatem i cokół podświetlane

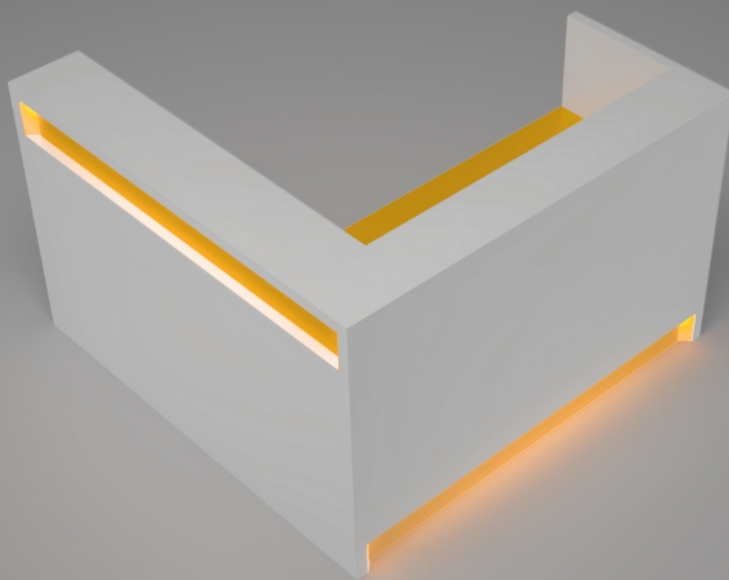

konglomerat akrylowo - mineralny

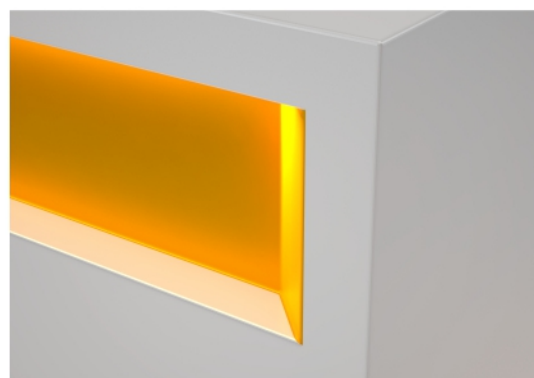

kolory uzupełniające w/g projektu

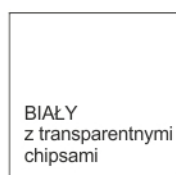

ZESTAWIENIE KOLORÓW

SZPITAL POWIATOWY WE WRZEŚNI Sp. z o.o.
STANOWISKO PIELEŃNIARSKIE

Proj. arch. wewnątrz Michał Kaźmierski | 08.2013

T: 602 265 541



LADA HOL

szczelina pod blatem i cokół podświetlane

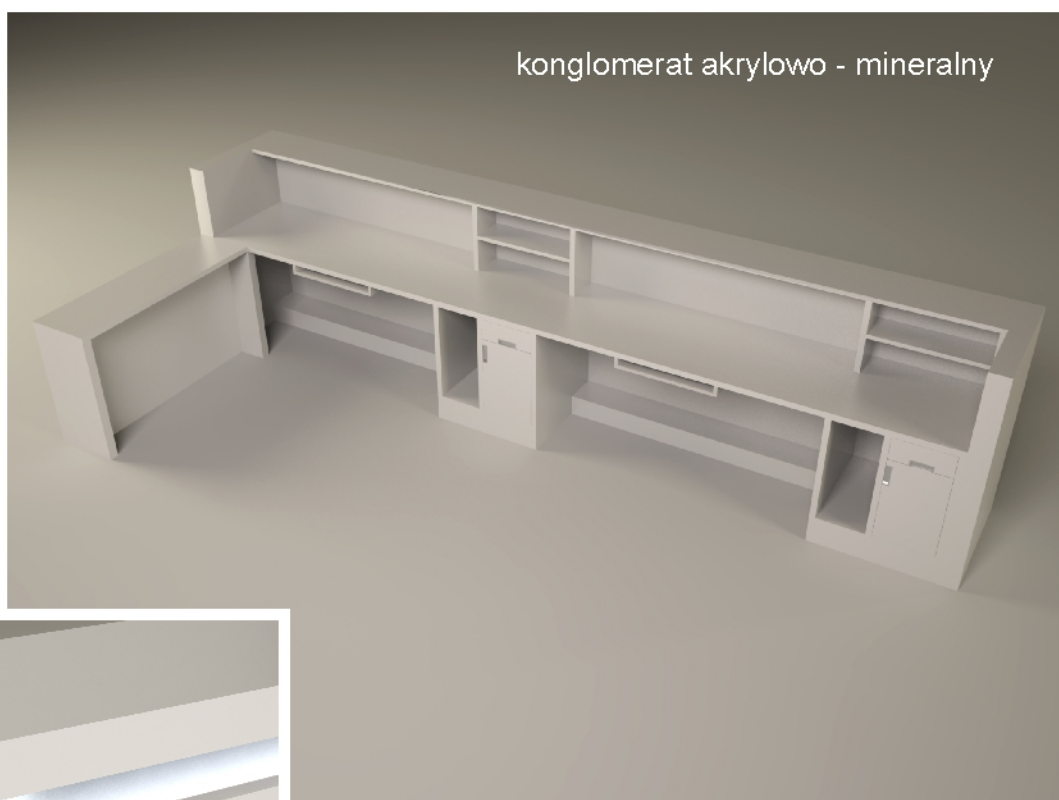

konglomerat akrylowo - mineralny



podświetlenie taśma LED

SZPITAL POWIATOWY WE WRZEŚNI Sp. z o.o.
LADA HOL

Proj. arch. wężrz Michał Kaźmierski | 08.2013

T: 602 265 541

strefa wypoczynku duża | wariant A



strefa wypoczynku duża | wariant B



strefa wypoczynku mała

SZPITAL POWIATOWY WE WRZEŚNI Sp. z o.o.
WYPOCZYNKI **koncepcja**

Proj. arch. wętrz Michał Kaźmierski | 08.2013

T: 602 265 541

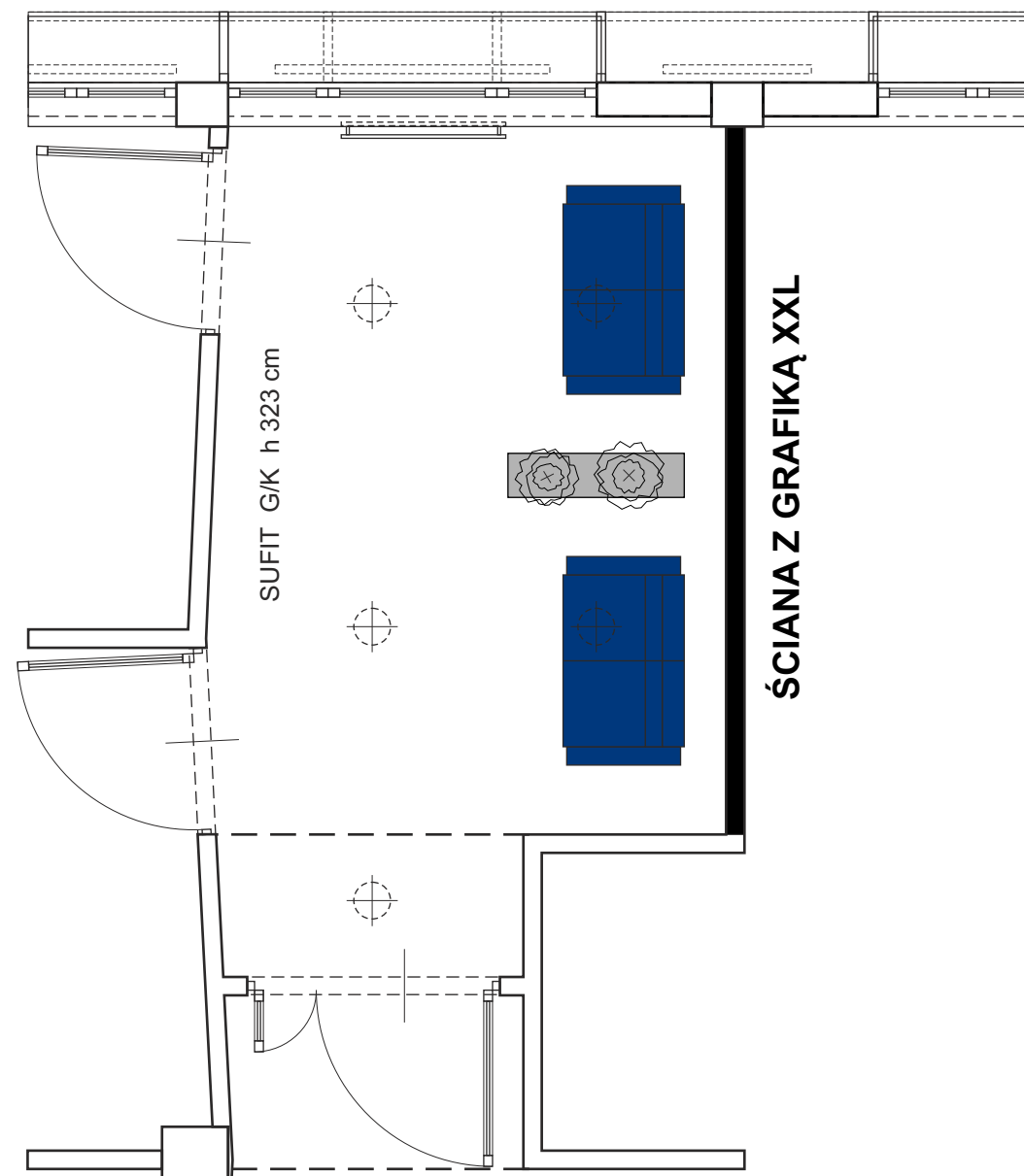

NEUROLOGIA WYPOCZYNEK

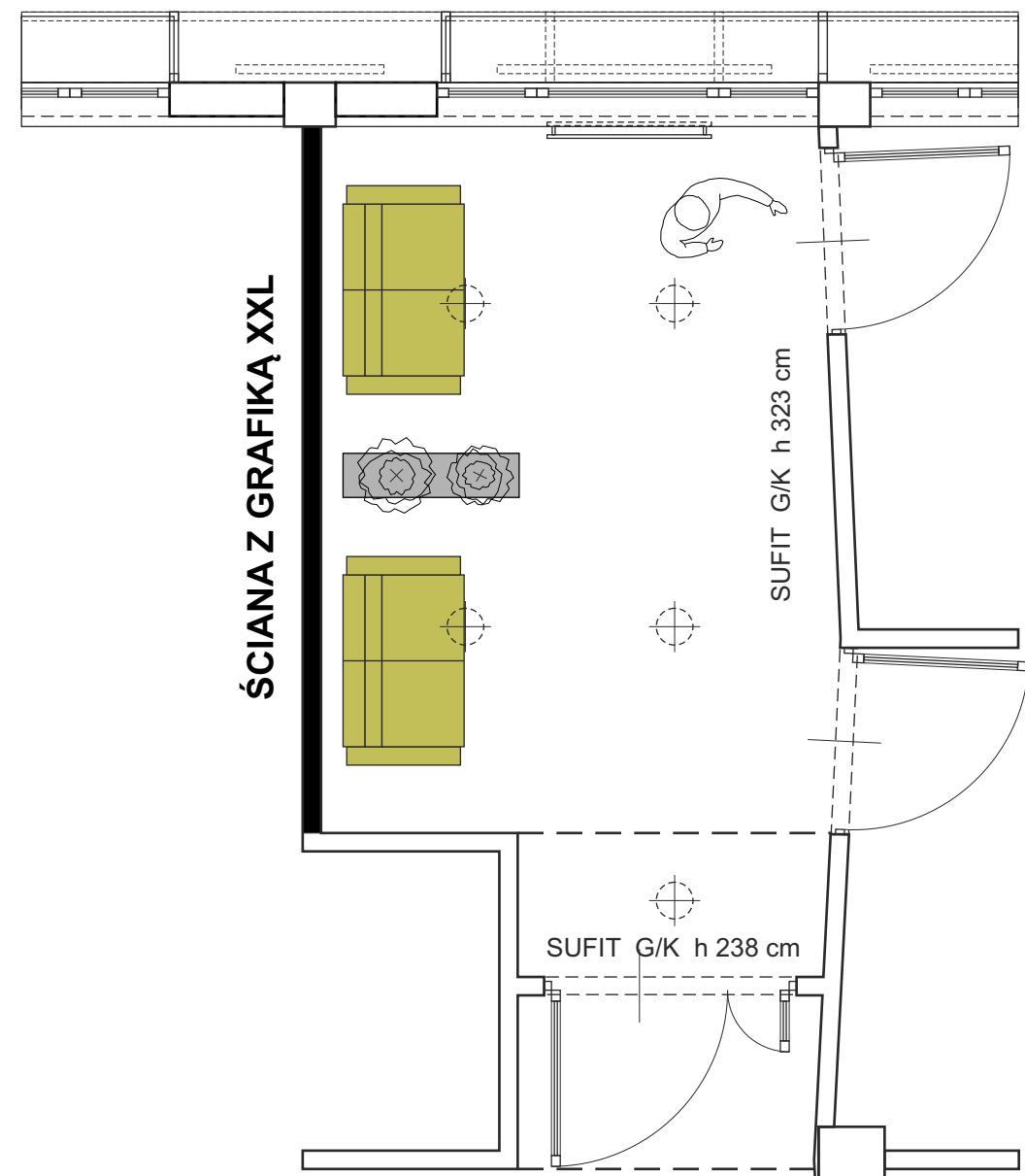

O. Wewn Trzny WYPOCZYNEK

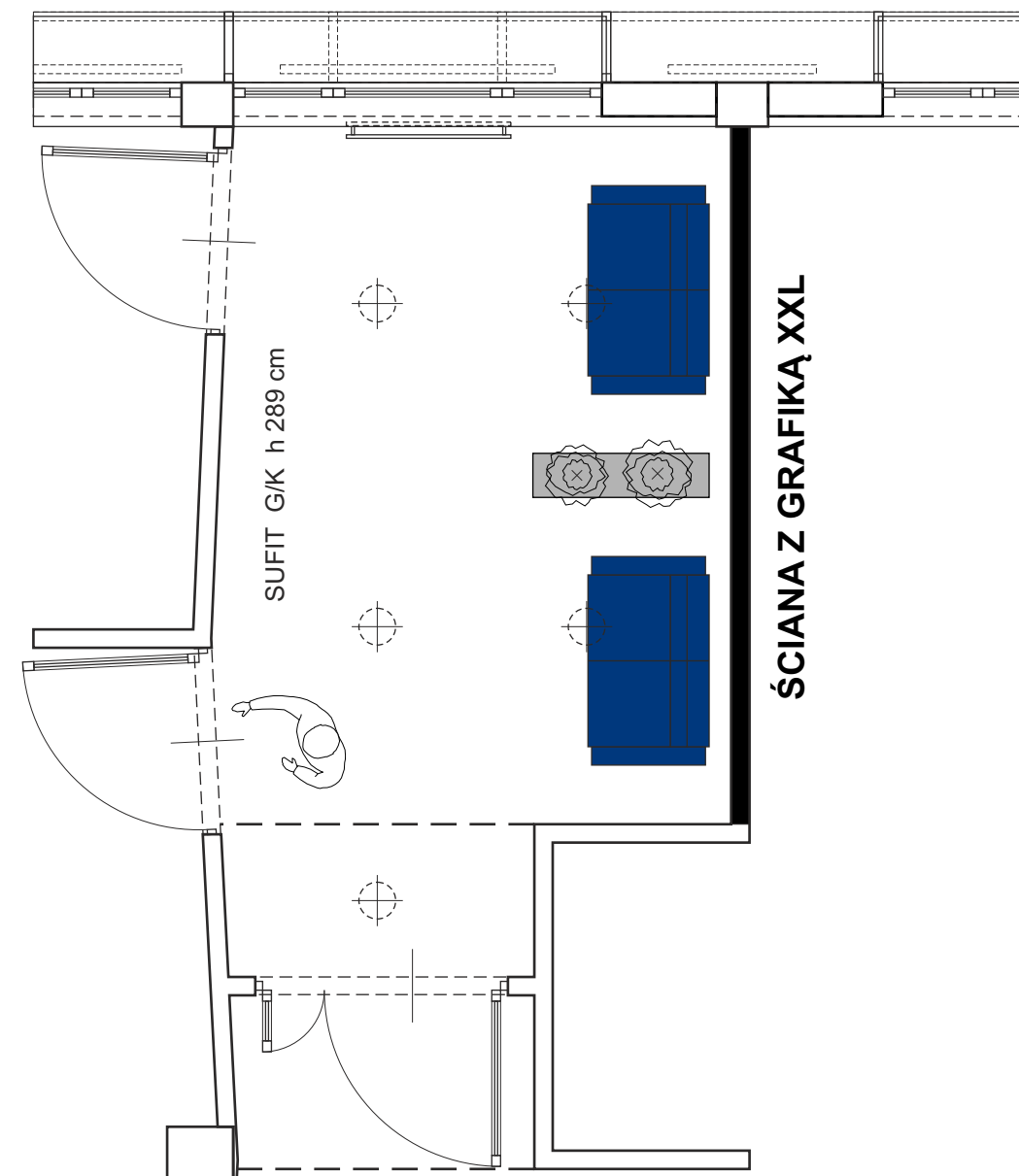

GINEKOLOGIA WYPOCZYNEK

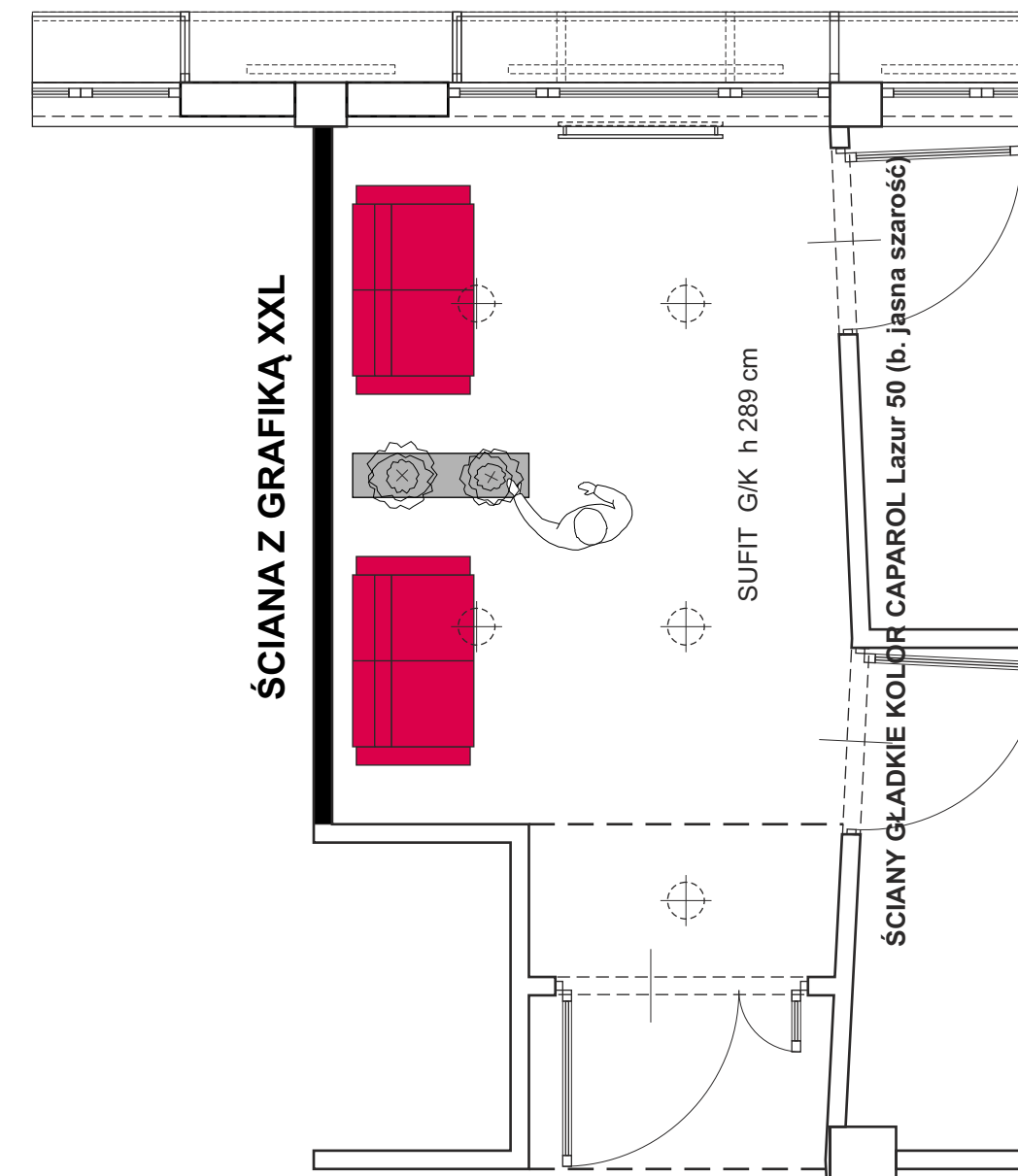

CHIRURGIA WYPOCZYNEK

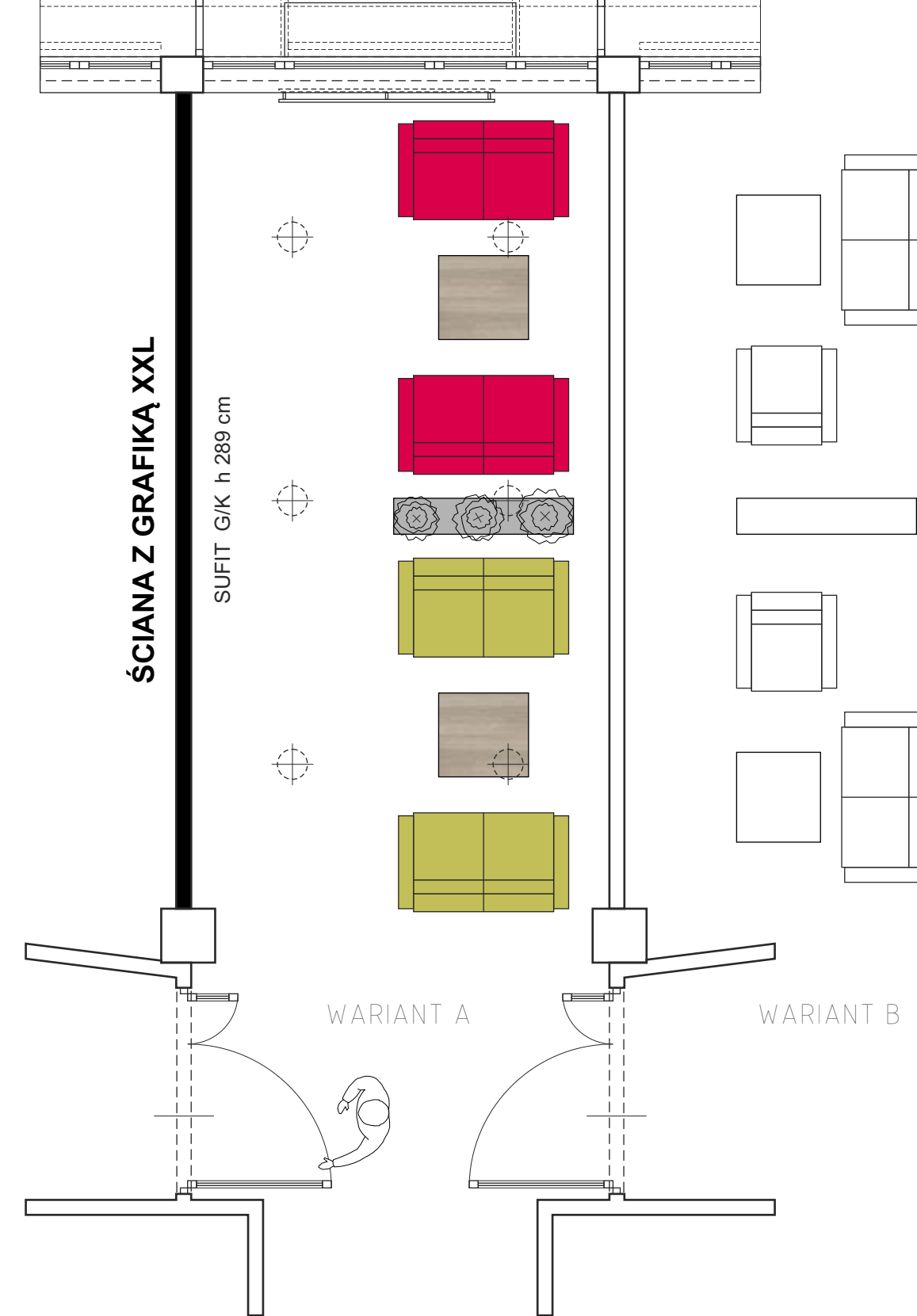

CHIRURGIA WYPOCZYNEK DUŻY



K 1

SOFY niskie
wymiary: 1420 mm x 825 mm x h 780 mm
stelaż: chrom
wykończenie: eko skóra
kolory: K 1, K 2, K 3

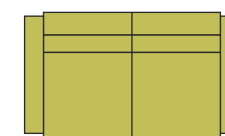

K 2

STOLIKI (2 szt.)
wymiary: 700 mm x 750 mm x h 540 mm
stelaż: chrom

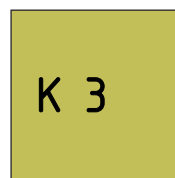

K 3

DONICA | PRZEGRODA 1500 (1 szt.)
wymiary: 1500 mm x 330 mm x h 1000 mm
płyta melaminowana, dekor jasny jesion 3D.
Zabezpieczenie krawędzi: obrzeże PCV w kolorze dekoru.



DONICA | PRZEGRODA 1200 (6 szt.)
wymiary: 1200 mm x 330 mm x h 1000 mm,
płyta melaminowana, dekor jasny jesion 3D.
Zabezpieczenie krawędzi: obrzeże PCV w kolorze dekoru.



UMOWA nr

zawarta w dniu roku we Wrześni pomiędzy:

Powiatem Wrzesińskim reprezentowanym przez Zarząd Powiatu w osobach:

1.

2.

zwanym „Zamawiającym”,

a firmą

reprezentowaną przez

zwaną „Wykonawcą”,

Umowa zostaje zawarta w celu realizacji zamówienia publicznego zgodnie z trybem przetargu nieograniczonego ustawy z dnia 29 stycznia 2004 r. Prawo zamówień publicznych (t.j. Dz. U. z 2013 r, poz.907 ze zm.).

§ 1.

PRZEDMIOT UMOWY

Przedmiotem umowy jest zakup, dostawa, ustawienie oraz montaż mebli wraz z wyposażeniem dla Szpitala Powiatowego we Wrześni sp. z o.o., ul. Juliusza Słowackiego 2; 62-300 Września zgodnie z ofertą złożoną w dniu..... Złożona oferta przez Wykonawcę stanowi integralną część umowy.

§ 2.

OŚWIADCZENIA I OBOWIĄZKI WYKONAWCY

1. Wykonawca oświadcza, że upewnił się co do prawidłowości i kompletności oferty złożonej do przetargu.
2. Wykonawca oświadcza, że oferta obejmuje pełny zakres przedmiotu umowy uwzględniony w specyfikacji istotnych warunków zamówienia.
3. Odpowiedzialność za dobór, zgodnie z przeznaczeniem i potrzebami Zamawiającego, mebli stanowiących przedmiot oferty ponosi Wykonawca. Oferowany przedmiot umowy winien być kompletny z punktu widzenia celu, któremu ma służyć w sposób zgodny ze wskazaniami i wytycznymi.
4. Wykonawca jest zobligowany do użycia opakowań odpowiednich do rodzaju transportu, które zabezpieczą przedmiot umowy przed uszkodzeniem.
5. Wykonawca jest odpowiedzialny za prawidłowe przygotowanie przedmiotu umowy do używania.
6. Wykonawca zobowiązuje się do dostarczenia przedmiotu umowy na własny koszt w miejsce wskazane przez Zamawiającego.
7. Wykonawca oświadcza, że wyraża zgodę na przejęcie wszelkich uprawnień, w tym z tytułu gwarancji

i rękojmi, wynikających z niniejszej umowy przez Szpital Powiatowy sp. z o.o. we Wrześni w momencie przekazania przedmiotu umowy do spółki

§ 3.

TERMINY

Termin realizacji: 60 dni od dnia podpisania umowy.

Dopuszcza się sukcesywną dostawę wraz z montażem mebli, jednak nie wcześniej niż od 5 grudnia 2014 r., pod warunkiem przesłania do Zamawiającego faxem informacji o dostawie min. 72 godziny przed planowanym dowozem i montażem. Do powyższej informacji należy dołączyć wykaz mebli, które planuje się dostarczyć i zamontować.

§ 4.

ODBIOR PRZEDMIOTU UMOWY

1. Protokół zdawczo odbiorczy przedmiotu umowy sporządzony zostanie po uprzednim pozytywnym sprawdzeniu spełnienia warunków realizacji przedmiotu zamówienia określonych w SIWZ i ofercie przetargowej Wykonawcy.
2. Jeżeli podczas odbioru zostaną stwierdzone wady to Zamawiającemu przysługują następujące uprawnienia:
 - 1/ jeżeli wady nadają się do usunięcia, Wykonawca zobowiązuje się do ich usunięcia w terminie wskazanym w protokole zdawczo – odbiorczym,
 - 2/ jeżeli wady uniemożliwiają użytkowanie zgodnie z przeznaczeniem, Zamawiający ma prawo odstąpić od dokonania odbioru.
3. Odbiór ilościowy i jakościowy przedmiotu umowy następuje u Zamawiającego. Wykonawcę i Zamawiającego reprezentują przy odbiorze upoważnieni przedstawiciele Zamawiającego.
4. Zamawiającemu przysługuje prawo odmowy przyjęcia przedmiotu umowy w przypadku niezgodności z przedmiotem zamówienia. W przypadku dostarczenia przedmiotu umowy niezgodnego z SIWZ i załącznikami do SIWZ, Wykonawca jest obowiązany odnieść się na piśmie do zarzutów zawartych w reklamacji Zamawiającego w ciągu 7 dni od momentu zgłoszenia reklamacji. Brak odpowiedzi ze strony Wykonawcy na zgłoszoną przez Zamawiającego reklamację, będzie podstawą do rozwiązania umowy ze wszystkimi jej skutkami prawnymi wynikającymi z postanowień zawartej umowy.
5. Zamawiający przejmuje odpowiedzialność prawną za dostarczony przedmiotu umowy z chwilą podpisania protokołu zdawczo odbiorczego przedmiotu umowy na warunkach określonych w umowie.
6. Strony wyznaczają swoich przedstawicieli do przekazania i upoważniają do odbioru sprzętu:
 - 1/ Zamawiający: Anna Kowalczyk, Piotr Wszelaki, Jan Marciniak, Grzegorz Stangreciak
 - 2/ Wykonawca:

§ 5.

GWARANCJE

1. Wykonawca gwarantuje, że dostarczony przedmiot umowy jest nowy, sprawny i zostanie zamontowany bez żadnego uszczerbku.
2. Wykonawca udziela gwarancji jakości przedmiotu umowy oraz rękojmi na okres zgodny z ofertą licząc od dnia dokonania protokolarnego odbioru przedmiotu umowy.
3. Odpowiedzialność Wykonawcy z tytułu rękojmi za wady fizyczne dotyczy wad przedmiotu umowy istniejących w czasie dokonywania czynności odbioru oraz wad powstałych po odbiorze, lecz z przyczyn tkwiących w przedmiocie umowy w chwili odbioru i wygasa po upływie okresu określonego w umowie od daty dokonania odbioru przedmiotu umowy.
4. Gwarancja biegnie od daty podpisania protokołu odbioru.
5. Uprawnienia Zamawiającego przewidziane w niniejszym rozdziale nie wyłączają pozostałych uprawnień z tytułu gwarancji.
7. Wykonawca jest zobowiązany udostępnić Zamawiającemu nieograniczony dostęp możliwości zgłaszania reklamacji: faksem przez 24 godziny, w okresie gwarancji.
6. Maksymalnie 3 udokumentowane naprawy gwarancyjne tego samego elementu lub części przedmiotu umowy uprawniają do wymiany na nowy.
7. Wszelkie naprawy odbywają się na koszt i ryzyko Wykonawcy.
8. Naprawa gwarancyjna powinna zostać wykonana w miejscu zamontowania.
9. Wszelkie naprawy odbywają się z uwzględnieniem transportu, na koszt i ryzyko Wykonawcy.
10. Wykonawca zobowiązany jest do podjęcia działań zmierzających do usunięcia uszkodzenia w terminie nie dłuższym niż 48 godzin w dni robocze od chwili pisemnego zgłoszenia na numer faksu Wykonawcy uszkodzenia.
11. Wykonawca oświadcza, że do praw i obowiązków stron związanych z udzieleniem gwarancji stosuje się odpowiednio przepisy kodeksu cywilnego dotyczące gwarancji przy umowie sprzedaży.
12. Zamawiający może dochodzić roszczeń z tytułu gwarancji, także po upływie terminu gwarancji, jeżeli wniósł reklamację przed upływem okresu gwarancji.

§ 6.

WYNAGRODZENIE

1. Z tytułu wykonania zamówienia, określonego w § 1, Zamawiający zobowiązuje się zapłacić Wykonawcy łączną kwotę brutto (słownie kwota brutto/100)
2. Wynagrodzenie jest wynagrodzeniem ryczałtowym i uwzględnia wszelkie koszty związane z wykonaniem przedmiotu umowy.

3. Wynagrodzenie, o którym mowa w ust. 1 obejmuje w szczególności:

- 1/ wartość przedmiotu umowy,
 - 2/ koszty pakowania i wymaganego oznakowania dla potrzeb transportu przedmiotu umowy,
 - 3/ wszelkie koszty transportu przedmiotu umowy do Zamawiającego,
 - 4/ koszty ubezpieczenia przedmiotu umowy do dnia przekazania przedmiotu umowy do eksploatacji,
 - 5/ koszty załadunku i rozładunku przedmiotu umowy u Zamawiającego,
 - 6/ koszty ustawienia i montażu przedmiotu umowy,
 - 7/ wszelkie koszty opłat pośrednich (cla), opłaty i należności celne, podatek VAT, wszelkie koszty dojazdów
4. Wykonawca zobowiązuje się wystawić fakturę VAT na kwotę wymienioną w § 6 ust. 1 po przekazaniu przedmiotu umowy protokołem zdawczo-odbiorczym.
5. Zamawiający zobowiązuje się dokonać płatności w terminie do 7 dni od daty wpływu prawidłowo wystawionej faktury na adres siedziby Zamawiającego, przelewem na rachunek bankowy wskazany na fakturze.
6. Za dzień dokonania zapłaty uznaje się dzień złożenia przez Zamawiającego polecenia przelewu.
7. Rozliczenia między Zamawiającym a Wykonawcą mogą być prowadzone tylko w złotych polskich.
8. Wynagrodzenie Wykonawcy za wykonane prace zostało ustalone w oparciu o ofertę przetargową z dnia.....
9. Wykonawca nie może przenieść wierzytelności wynikającej z niniejszej umowy, na rzecz osoby trzeciej, bez pisemnej zgody Zamawiającego.

§ 7.

KARY UMOWNE

1. Strony ustalają odpowiedzialność za niewykonanie lub nienależyte wykonanie zobowiązań niniejszej umowy w formie kar umownych.
2. Wykonawca zapłaci Zamawiającemu kary umowne z następujących tytułów:
 - a) 0,5 % wynagrodzenia brutto niniejszej umowy za każdy dzień opóźnienia w wykonaniu przedmiotu umowy, liczonej od dnia wyznaczonego na wykonanie przedmiotu umowy do dnia faktycznego odbioru,
 - b) 10 % wynagrodzenia brutto niniejszej umowy z tytułu odstąpienia od umowy z przyczyn zależnych od Wykonawcy,
 - c) w przypadku wad stwierdzonych w okresie gwarancji lub rękojmi, w wysokości 0,5% wynagrodzenia brutto niniejszej umowy za każdy dzień opóźnienia liczony od upływu terminu wyznaczonego przez Zamawiającego na usunięcie wad.
3. Zamawiający zastrzega sobie prawo dochodzenia odszkodowania na zasadach ogólnych o ile wysokość poniesionej szkody przekracza wysokość kar umownych lub w przypadku, kiedy szkoda powstała z przyczyn, dla których kary umowne nie zostały zastrzeżone.

4. Zapłata kar umownych nie zwalnia Wykonawcy od obowiązku wykonania umowy.
5. Wykonawca zapłaci kary umowne na wskazany przez Zamawiającego rachunek bankowy przelewem, w terminie 7 dni kalendarzowych od dnia doręczenia mu żądania Zamawiającego zapłaty takiej kary umownej.
6. W sytuacji braku zapłaty przez Wykonawcę kar umownych na skutek złożonego przez Zamawiającego wezwania do zapłaty, Wykonawca wyraża zgodę na potrącenie w/w kar z należności głównej.

§ 8.

ODSTĄPIENIE OD UMOWY

1. Zamawiający może odstąpić od umowy:
 - 1/ W razie wystąpienia istotnej zmiany okoliczności powodującej, że wykonanie umowy nie leży w interesie publicznym, czego nie można było przewidzieć w chwili zawarcia umowy; odstąpienie od umowy w tym przypadku może nastąpić w terminie 14 dni od powzięcia wiadomości o powyższych okolicznościach,
 - 2/ Zostanie wydany nakaz zajęcia majątku Wykonawcy uniemożliwiający wykonanie umowy.
3. Wykonawcy przysługuje prawo odstąpienia od umowy, jeżeli Zamawiający odmawia bez uzasadnionej przyczyny odbioru przedmiotu umowy.
4. Odstąpienie od umowy powinno nastąpić w formie pisemnej pod rygorem nieważności takiego oświadczenia i powinno zawierać uzasadnienie.

§ 9.

ZMIANY UMOWY

1. Zmiana postanowień niniejszej umowy może nastąpić w formie pisemnej przy zachowaniu wymogów z art. 144 ust. 1 ustawy z dn. 29 stycznia 2004 Prawo zamówień publicznych (t.j.: Dz. U. 2013 r. poz. 907 ze zm.) oraz zgodnie ze specyfikacją istotnych warunków zamówienia.
2. Zmiana postanowień umowy zgodnie z zapisem art. 144 ust. 1 może dotyczyć: wydłużenia terminu wykonania umowy z powodu niezakończenia budowy Szpitala Powiatowego we Wrześni.
3. W przypadku konieczności zawarcia aneksu z uwagi na wydłużenie terminu realizacji umowy Wykonawca zobowiązuje się do realizacji umowy zgodnie z jej pierwotną treścią oraz złożoną ofertą przetargową.

§ 10.

INNE POSTANOWIENIA

1. Wszelkie zmiany niniejszej umowy w zakresie dopuszczonym przez ustawę – Prawo zamówień publicznych wymagają formy pisemnej pod rygorem nieważności.
2. W sprawach nieuregulowanych w niniejszej umowie mają zastosowanie przepisy kodeksu cywilnego i ustawy – Prawo zamówień publicznych.

3. Wszelkie spory powstałe na tle niniejszej umowy rozpoznawać będzie sąd powszechny właściwy miejscowo dla siedziby Zamawiającego.
4. Niniejsza umowa została sporządzona w trzech jednobrzmiących egzemplarzach, dwa dla Zamawiającego, jeden dla Wykonawcy.